



DDS-R69K/DDS-R17K

Coaxial 2 Way DDDrive Speaker System

OWNER'S MANUAL

Please read before using this equipment.

MODE D'EMPLOI

Veuillez lire ce mode d'emploi avant la mise en service de l'appareil.

Alpine Electronics, Inc.
Tokyo office: 1-1-8 Nishi Gotanda,
Shinagawa-ku, Tokyo 141-8501, Japan
Tel.: (03) 3494-1101

Alpine Electronics of America, Inc.
19145 Gramercy Place, Torrance,
California 90501, U.S.A.
Tel.: 1-800-ALPINE-1 (1-800-257-4631)

Alpine Electronics of Canada, Inc.
Suite 203, 7300 Warden Ave. Markham,
Ontario L3R 9Z6, Canada
Tel.: 1-800-ALPINE-1 (1-800-257-4631)

Alpine Electronics of Australia Pty. Ltd.
6-8 Fiveways Boulevard Keysborough,
Victoria 3173, Australia
Tel.: (03) 9769-0000

Alpine Electronics GmbH
Kreuzerkamp 7-11 40878 Ratingen,
Germany
Tel.: 02102-45 50

Alpine Italia S.p.A.
Via C. Colombo 8, 20090 Trezzano Sul
Naviglio MI, Italy
Tel.: 02-48 40 16 24

Alpine Electronics France S.A.R.L.
(RCS PONTOISE B 338 101 280)
98, Rue De La Belle Etoile, Z.I. Paris Nord II
B.P. 50016 F-95945, Roissy,
Charles de Gaulle Cedex, France
Tel.: 01-48 63 89 89

Alpine Electronics of U. K., Ltd.
13 Tanners Drive, Blakelands,
Milton Keynes MK14 5BU, U.K.
Tel.: 01908-61 15 56

ALPINE ELECTRONICS DE ESPAÑA, S.A.
Portal De Gamarra 36, Pabellón 32
01013 Vitoria (Alava) - Apdo. 133, Spain
Tel.: 34-45-283588

Golden City Colour
Printing Co. (Pte.) Ltd.
998, Toa Payoh North
#01-10/18, #01-22/26,
Singapore 318993.

Designed by ALPINE Japan
Printed in Singapore (S)
68P20877Y14-O

Points to Observe for Safe Usage

- Read this manual carefully before starting operation and use this system safely. We cannot be responsible for problems resulting from failure to observe the instructions in this manual.
- This manual uses various pictorial displays to show how to use this product safely and to avoid harm to yourself and others and damage to your property. Here is what these pictorial displays mean. Understanding them is important for reading this manual.
- Meaning of displays**

	This label is intended to alert the user to the presence of important operating instructions. Failure to heed the instructions will result in severe injury or death.
	This label is intended to alert the user to the presence of important operating instructions. Failure to heed the instructions can result in injury or material damage.

Points à respecter pour une utilisation sûre

- Lire attentivement ce manuel avant de commencer l'opération et l'utilisation du système en toute sécurité. Nous dégageons toute responsabilité des problèmes résultant du non-respect des instructions décrites dans ce manuel.
- Ce manuel utilise divers affichages illustrés pour montrer comment utiliser cet appareil en toute sécurité, pour éviter de s'exposer soi-même et les autres personnes aux dangers et pour éviter d'endommager l'appareil. Voici la signification de ces affichages illustrés. Il est important de bien les comprendre pour la lecture de ce manuel.
- Signification des affichages**

	Cette étiquette a pour but de prévenir l'utilisateur de la présence d'instructions importantes. Si ces instructions ne sont pas suivies, des blessures graves ou mortelles risquent d'être occasionnées.
	Cette étiquette a pour but de prévenir l'utilisateur de la présence d'instructions importantes. Si ces instructions ne sont pas suivies, des blessures ou des dommages matériels risquent d'être occasionnés.

Warning

DO NOT DISASSEMBLE OR ALTER. Doing so may lead to accident, fire or electric shock.

KEEP SMALL ARTICLES OUT OF THE REACH OF CHILDREN. If swallowed, consult a physician immediately.

USE ONLY VEHICLES WITH A 12 VOLT NEGATIVE (-) GROUND. Check with your dealer if you are not sure. Failure to do so may result in fire or electric shock.

BEFORE WIRING, DISCONNECT THE CABLE FROM THE NEGATIVE (-) BATTERY TERMINAL. Failure to do so may result in electric shock or injury due to electrical shorts.

DO NOT INSTALL IN LOCATIONS WHICH MIGHT HINDER VEHICLE OPERATION OR CREATE HAZARDS FOR VEHICLE OCCUPANTS. Doing so may obstruct forward vision or hamper movement.

Avis

NE PAS DEMONTER NI MODIFIER. Il y a risque d'accident ou de choc électrique.

NE PAS LAISSER DE PETITES PIECES A PORTEE DES ENFANTS. En cas d'ingestion, consultez immédiatement un médecin.

UTILISEZ LE SYSTEME UNIQUEMENT DANS DES VOITURES AYANT UNE MASSE NEGATIVE (-) DE 12 VOLTS. Vérifiez avec votre revendeur en cas de doute. Le non-respect de cette précaution risque de provoquer un incendie ou un choc électrique.

AVANT LE CABLAGE, DEBRANCHER LE CABLE DE LA BORNE NEGATIVE (-) DE LA BATTERIE. Le non-respect de cette précaution risque de provoquer un choc électrique ou des blessures dues à des courts-circuits électriques.

NE PAS INSTALLER DANS DES ENDROITS RISQUANT DE GENERER LA CONDUITE DU VEHICULE OU POTENTIELLEMENT DANGEREUX POUR LES OCCUPANTS DU VEHICULE. La vue avant pourrait être obstruée ou les mouvements gênés.

Warning

DO NOT CONTACT, DAMAGE OR OBSTRUCT PIPES, FLUID LINES OR WIRING WHEN DRILLING HOLES. Failure to take such precautions may result in fire or cause an accident or injuries.

HALT USE IMMEDIATELY IF A PROBLEM APPEARS. When problems occur such as a lack of sound or video, foreign objects inside the unit, smoke coming out, or noxious odors, stop use immediately and contact the dealer where you bought the equipment. Failure to do so may result in an accident or injury.

MAKE THE CORRECT CONNECTIONS. Failure to do so may cause fire or accident to occur.

ARRANGE THE WIRING SO IT IS NOT CRIMPED OR PINCHED. Route the cables and wiring so as not to be crimped by moving parts or make contact with sharp or pointed spots which might damage the wiring. Failure to do so may cause failure of unit or vehicle.

DO NOT USE THIS EQUIPMENT FOR PURPOSES OTHER THAN STATED FOR THE VEHICLE. Failure to do so may result in electric shock or injury.

HAVE THE WIRING AND INSTALLATION DONE BY EXPERTS. The wiring and installation of this unit requires special technical skill and experience. To ensure safety, always contact the dealer where you purchased this unit to have the work done.

Caution

USE SPECIFIED ACCESSORY PARTS AND INSTALL THEM SECURELY. Use of other than designated parts may damage this unit internally or may not securely install the unit in place as parts that come loose may create hazards.

DO NOT INSTALL IN LOCATIONS WITH HIGH MOISTURE OR DUST. A high incidence of moisture or dust that penetrates into this unit may cause smoke or fire.

Specifications

● DDS-R69K	
Power Handling (Peak)	200 Watts
Power Handling (Continuous)	50 Watts RMS
Recommended Amplification ...	Up to 50 Watts RMS per speaker
Impedance	4 ohms
Frequency Response	35 – 32,000 Hz
Sensitivity	91 dB/W (1 m)
Woofer Free Air Resonance (Fo)	55 Hz
Woofer Qts	0.74
Woofer Qms	5.0
Woofer Qes	0.87
Woofer Vas	31 liters (1.09 cu.ft.)
Total Moving Mass	17.2 g (0.61 oz)
Net Weight (Per Pair)	1.6 kg (3 lbs. 8.5 oz)

● DDS-R17K	
Power Handling (Peak)	200 Watts
Power Handling (Continuous)	50 Watts RMS
Recommended Amplification ...	Up to 50 Watts RMS per speaker
Impedance	4 ohms
Frequency Response	40 – 32,000 Hz
Sensitivity	90 dB/W (1 m)
Woofer Free Air Resonance (Fo)	62 Hz
Woofer Qts	0.53
Woofer Qms	3.0
Woofer Qes	0.64
Woofer Vas	13.7 liters (0.48 cu.ft.)
Total Moving Mass	11.4 g (0.41 oz)
Net Weight (Per Pair)	1.4 kg (3 lbs. 1.4 oz)

Design and specifications are subject to change without notice.

Avis

NE PAS TOUCHER, ENDOMMAGER OU BOUCHER LES TUYAUX, CONDUITES OU CABLES LORSQUE VOUS PERCEZ DES TROUS. Il y a risque d'incendie, d'accident ou de blessures.

ARRETEZ-VOUS IMMEDIATEMENT EN CAS DE PROBLEME. Si un problème se présente, absence du son ou de l'image, objets tombés dans l'appareil, dégagement de fumée ou d'odeurs nocives, arrêtez immédiatement l'appareil et contactez le revendeur où vous l'avez acheté l'appareil. Il y a risque d'accident et de blessure.

EFFECTUEZ CORRECTEMENT LES CONNEXIONS. Sinon il y a risque d'incendie ou d'accident.

DISPOSEZ LE CABLAGE DE SORTE QU'IL NE SOIT PAS VRILLE OU PLIE. Acheminez les câbles et les fils de sorte qu'ils ne soient pas vrillés par des pièces mobiles ou qu'ils n'entrent pas en contact avec des points tranchants ou pointus qui risquent d'endommager le câblage. Sinon l'appareil ou le véhicule risquent de ne pas fonctionner comme il faut.

NE PAS UTILISER L'APPAREIL DANS D'AUTRES BUTS QUE CEUX ENONCES. Il y a risque de choc électrique ou de blessure.

CONFIEZ LE CABLAGE ET L'INSTALLATION A DES PROFESSIONNELS. Le câblage et l'installation de cet appareil nécessitent une compétence et expérience technique confirmée. Afin de garantir la sécurité, contactez toujours le revendeur auprès duquel vous avez acheté l'appareil pour lui confier les travaux à faire.

Attention

UTILISER LES ACCESSOIRES SPECIFIES ET LES INSTALLER CORRECTEMENT. L'utilisation d'autres pièces non désignées risque de provoquer des dommages à l'intérieur de l'appareil ou son installation risque de ne pas être faite correctement, et les pièces desserrées peuvent provoquer des dangers.

NE PAS INSTALLER DANS DES ENDROITS TRES HUMIDES OU POUSSIEREUX. Une humidité ou poussière importante pénétrant dans l'appareil peut être à l'origine d'un dégagement de fumée ou d'un incendie.

Spécifications

● DDS-R69K	
Charge nominale (Pointe)	200 Watts
Charge nominale (Continue)	50 Watts RMS
Amplification recommandée	Supérieure à 50 Watts RMS par haut parleur
Impédance	4 ohms
Réponse de fréquence	35 – 32,000 Hz
Sensibilité	91 dB/W (1 m)
Résonance à l'air libre du woofer (Fo)	55 Hz
Qts du woofer	0,74
Qms du woofer	5,0
Qes du woofer	0,87
Vas du woofer	31 litres (1,09 pied cubique)
Total de masse mouvementée	17,2 g (0,61 oz)
Poids net (une paire)	1,6 kg (3 livres, 8,5 onces)

● DDS-R17K	
Charge nominale (Pointe)	200 Watts
Charge nominale (Continue)	50 Watts RMS
Amplification recommandée	Supérieure à 50 Watts RMS par haut parleur
Impédance	4 ohms
Réponse de fréquence	40 – 32,000 Hz
Sensibilité	90 dB/W (1 m)
Résonance à l'air libre du woofer (Fo)	62 Hz
Qts du woofer	0,53
Qms du woofer	3,0
Qes du woofer	0,64
Vas du woofer	13,7 litres (0,48 pied cubique)
Total de masse mouvementée	11,4 g (0,41 oz)
Poids net (une paire)	1,4 kg (3 livres, 1,4 onces)

La fiche technique et la conception son sujet de changement sans préavis.

Cautions for Installation

⚠ Caution





















When using a drill, saw, etc. for the installation, take the necessary precautions to prevent injury. Wire harnesses, mechanical parts, etc. may be located inside of the door panel or under the rear deck. Care must be taken so as not to damage them. When using screws 8 (included with DDS-R69K only) for mounting, use a baffle board 15 – 24mm thick (plywood or particle wood). Screw holes should be 6mm in diameter.

Précautions pour l'installation

⚠ Attention

Si vous utilisez une perceuse, scie, etc. pour l'installation, prenez les précautions nécessaires pour ne pas vous blesser. Les harnais de câbles, les pièces mécaniques, etc. peuvent être localisées à l'intérieur du panneau de la portière ou sous le plateau arrière. Faites attention à ne pas les endommager. Lors de l'utilisation des vis 8 (fournies uniquement avec le DDS-R69K) pour le montage, utilisez une planche solide de 15 – 24mm d'épaisseur (contre-plaqué ou panneau en bois reconstitué). Les orifices des vis doivent être d'un diamètre de 6mm.

Contents/Contenu

No.	Parts Name/Nom des pièces	DDS-R69K	DDS-R17K
1	Speaker unit/Unité haut-parleur	 X2	 X2
2	Grill/Grille	 X2	 X2
3	Rubber pad/Coussin en caoutchouc	 X2	 X2
4	Grill Ring/Anneau de la grille	 X2	 X2
5	Spacer Ring/Anneau écarteur	—	 X2
6	Screw (ø4X30mm)/ Vis (ø4X30mm)	 X8	 X8
7	Speed clip/Attache de vitesse	 X8	 X8
8	Screw (M4X60mm)/ Vis (M4X60mm)	 X8	—
9	Flat washer/Rondelle plate	 X8	—
	Spring washer/Rondelle élastique bombée	 X8	—
	Wing nut/Ecrou à ailettes	 X8	—
	Screw (ø4X45mm)/ Vis (ø4X45mm)	—	 X8
	Speaker wire/Câble de haut-parleur	 X2	 X2

Wire Connection/Connexion du câblage

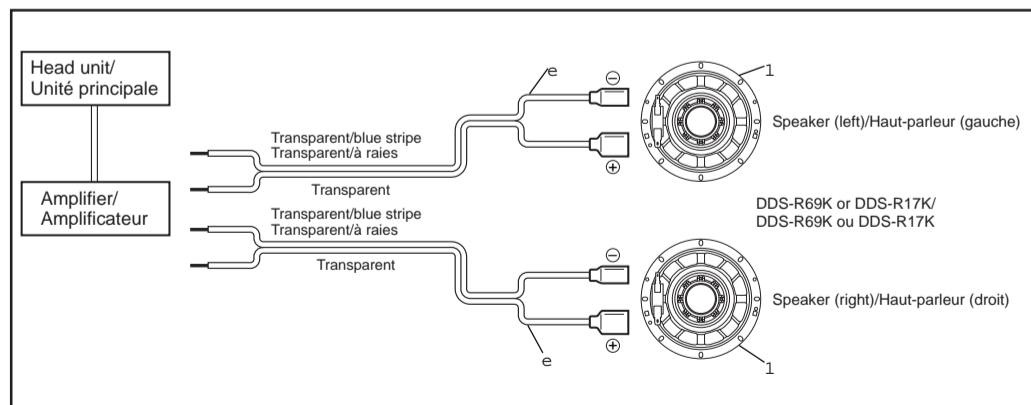

Installation Procedures/Instructions d'installation

■ DDS-R69K

● Door-mount installation procedure

● Instructions d'installation pour le montage dans la portière

● How to insert rubber pad/
Comment insérer le coussin en caoutchouc

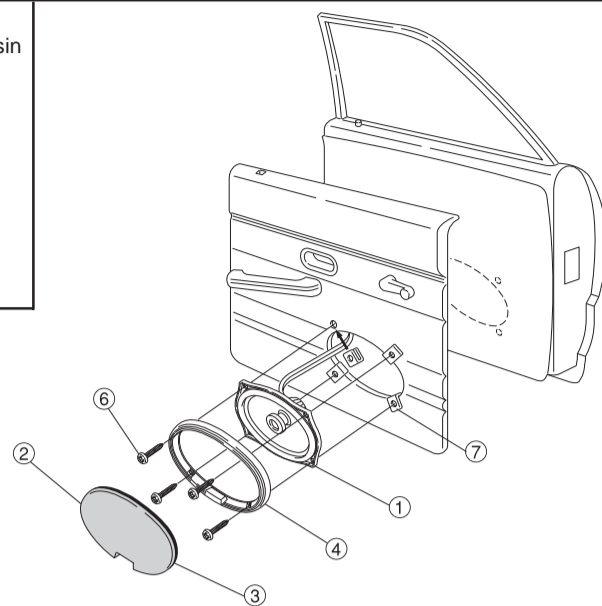
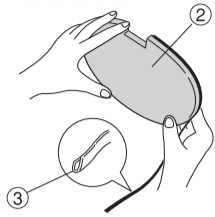

● Rear tray-mount installation procedure

● Instructions d'installation pour le montage dans le plateau arrière

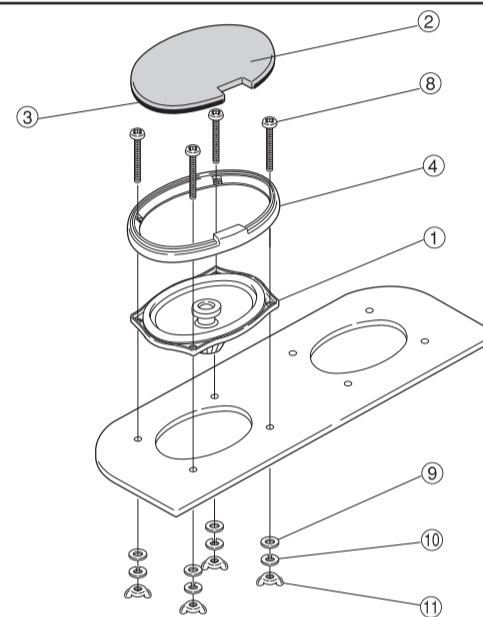

■ DDS-R17K

● Door-mount installation procedure

● Instructions d'installation pour le montage dans la portière

● How to insert rubber pad/
Comment insérer le coussin en caoutchouc

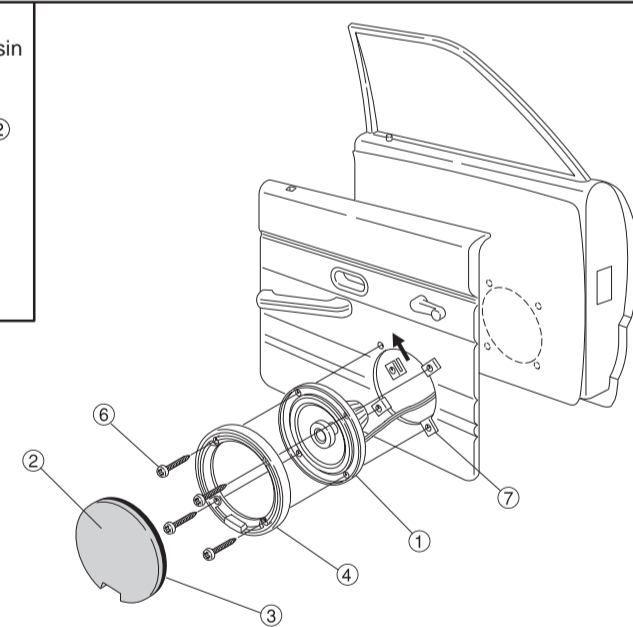
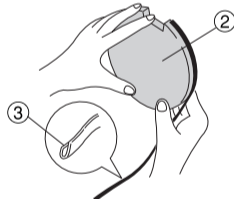

● Rear tray-mount installation procedure

● Instructions d'installation pour le montage dans le plateau arrière

● Without spacer ring/ Sans l'anneau écarteur

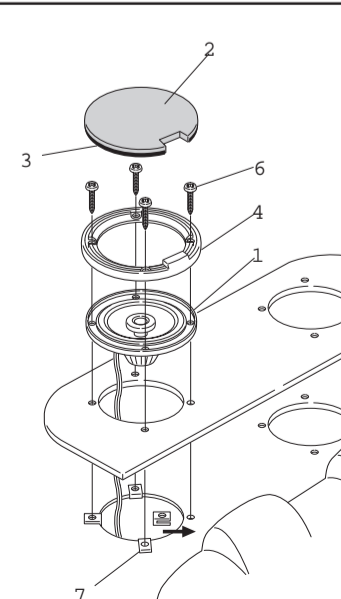

● With spacer ring/ Avec l'anneau écarteur

