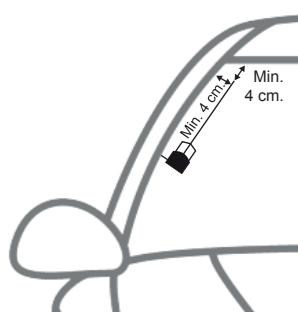
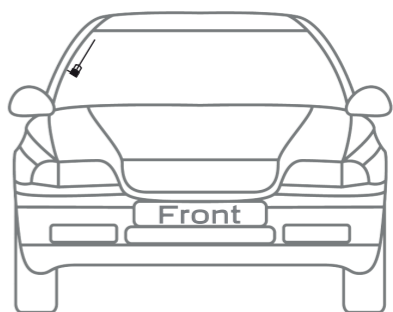
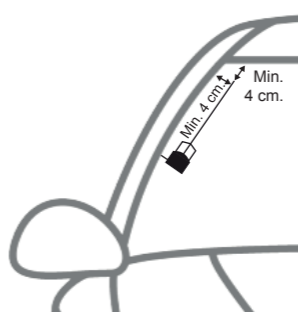
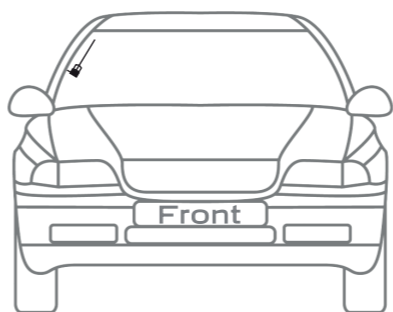
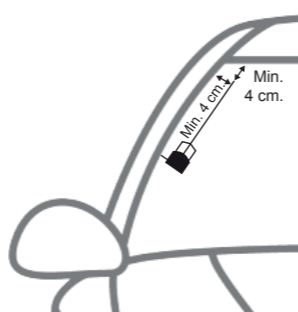
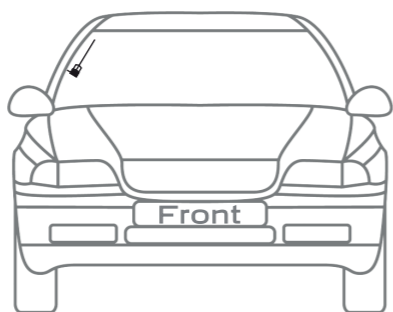
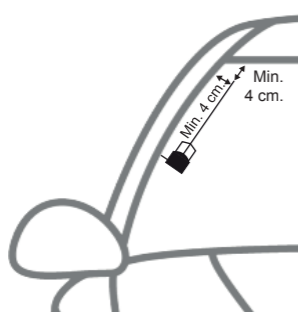
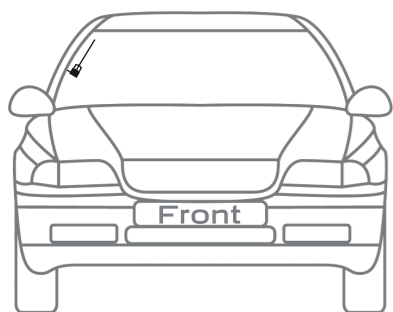

D**KAE-220DA****S****KAE-220DA****DK****KAE-220DA****NL****KAE-220DA**

Die KAE-220DA ist eine aktive DAB/DAB+/DMB Scheibenantenne für die Benutzung im Fahrzeug.

Spezifikationen

| | |
|-----------------------|---------------------------------------|
| Frequenzbereich | Band III/L: 170-240MHz / 1452-1495MHz |
| Spannungsversorgung | 5 - 12V (50mA), Phantomspeisung |
| Charakteristik | Rundstrahlcharakteristik |
| Anschluss: | 3m Kabel mit SMB(f) Winkelstecker |
| Anzeiger der Funktion | blaue Power-LED |
| Farbe / Abmessungen | schwarz / transparent, 47 x 247mm |

Antenneninstallation

Wichtige Hinweise - Bitte unbedingt Beachten!

- Bevor die Antenne installiert wird, stellen Sie sicher, dass die Scheibe Staub-/ fettfrei und trocken ist (TIP: Isopropanol als Reiniger verwenden).
- Wenn die Scheibe sehr kalt ist, wird eine Montage der Antenne nicht empfohlen! (Kondenswasser!)
- Die Antenne muss mindestens 4 cm von Metallteilen im Fahrzeug montiert werden.
- Wenn es die Platzverhältnisse zulassen, wird eine vertikale Ausrichtung empfohlen.
- Die Antenne kann nicht montiert werden, wenn die Scheibe metallbedampft ist, mit Metallfolie beklebt oder über eine Scheibenheizung verfügt. Wenn die Scheibe kleiner als 30 cm ist, kann die Antenne nicht montiert werden (die Antennenlänge).
- Der durchsichtige Teil der Antenne ist empfindlich, bitte mit Vorsicht montieren! Antenne darf nicht gekürzt werden!
- Wenn Antenne einmal montiert wurde, kann diese nicht ohne Beschädigungen demontiert werden.
- Die Antenne darf nicht im Sichtbereich des Fahrers montiert werden. Des Weiteren darf durch die Montage der Antenne oder durch die Verlegung der Kabel das Fahrverhalten des Fahrers oder Fahrzeuges und die Funktion der Sicherheitseinrichtungen (Airbag, Gurtstraffer etc.) nicht beeinträchtigt werden.

1. Überlegen Sie vor der Montage, wo Sie diese montieren möchten. Vor der Montage ist es eventuell hilfreich, die Antenne probeweise mit Klebeband zu montieren, damit eine einwandfreie Funktion an der Position zu gewährleisten.
2. Beim Abziehen der Schutzfolie vorsichtig vorgehen.
3. Die Antenne an einer passenden Stelle montieren.
4. Entfernen Sie die Schutzfolie von der kupferfarbenen Erdungsfolie und kleben Sie diese auf die A-Säule des Fahrzeugs. Sie brauchen keine Farbe an der A-Säule zu entfernen. Kleben Sie die Folie einfach direkt auf die lackierte A-Säule (Verkleidung ggf. entfernen).
5. Das Antennenkabel mit dem Radio/Tuner verbinden.

KAE-220DA är en aktiv DAB/DAB+/DMB-klisterantenn för bilbruk.

Specifikationer

| | |
|--------------------|---|
| Frekvensomfång | band III/L: 170-240MHz / 1452-1495MHz |
| Försörjning | 5 - 12V (50mA), mottagare (fantom) ingår |
| Riktning | Rundstrålande |
| Anslutning | 3m low-loss cable with angled SMB(f) plug |
| Indikator | Blå LED-indikator |
| Färg / Dimensioner | Svart / transparent, 47 x 247mm |

Antenninstallation

VIKTIGA RIKTLINJER – Vänligen LÄS NOGGRANT!

- Före installationen, kontrollera att glasytan är helt ren och torr. (ett alkoholbaserat rengöringsmedel är idealiskt).
- Installation på en kall vindruta är inte rekommenderat, pga möjlighet till kondens.
- Det rekommenderas att montera antennen minst 4 cm från metalldelar och bilens kaross.
- Vertikal placering rekommenderas för optimal prestanda. (pga sändarens polarisering)
- Denna antenn kan EJ användas på avskärmade rutor, rutor med värmefilm, eller rutor mindre än 30 cm. (antennens längd)
- Den transparenta delen är ömtålig. Hantera varsamt. Förkorta EJ!
- Elementet kan ej tas bort utan att skada det.
- Installera ej antennen så att den försämrar förarens sikt eller så att kabeln stör bilens kontroll, eller med bilens säkerhetsegenskaper ex. Bälten och airbags.

1. Tänk igenom vart du planerar att installera antennen. Det kan vara behjälpligt att använda maskeringstejp som guide där du tänkt placera antennen.
2. Var försiktig när du avlägsnar filmen från klisteret.
3. Applicera antennen på en lämplig plats på vindrutan.
4. Det kopparfärgade jordarket / jordplanet och fäst det på bilens A-stolpe. Du behöver inte skrapa bort någon färg från metallen på A-stolpen, fäst helt enkelt arket mot den lackade stolpen.
5. Anslut kablarna till huvudenheten.

KAE-220DA er en aktiv DAB/DAB+/DMB "folie" antenne, til burg i biler.

Specifikationer

| | |
|---------------------|---|
| Frekvens område | band III/L: 170-240MHz / 1452-1495MHz |
| Spænding | 5 - 12V (50mA), (phantom) |
| Retningsvirkning | 360 grader |
| Tilslutning | 3m "low-loss" kabel med vinklet SMB(f) stik |
| Indikator | Blå strøm LED |
| Farve / Dimensioner | Sort / transparent, 47 x 247mm |

Antenne installation

VIGTIGE RETNINGSLINJER – VENLIGST LÆS OMHYGGELIGT!

- Før du påbegynder monteringen, sørg for at ruden er helt ren og tør (En spritbaseret ruderens vil være at foretrække).
- For at opnå bedst mulige konditioner for klæbe folien, anbefales det at temperaturen er minimum 15 grader. Evt. kan ruden opvarmes.
- Det anbefales at montere antennen minimum 4 cm fra metal (Karosseri)
- Hvis det er muligt anbefales vandret montering. Dette giver antennen de bedste muligheder for optimal modtagelse
- Denne antenne kan ikke anvendes på ruder der er reklekterende eller opvarmede. Ruden skal være minimum 30 cm lang (Dette er længden på antennen).
- Den tranperante folie er skrøbelig, håndter den forsigtigt. Må ikke ankortes.
- Den tranperante folie kan ikke fjernes igen uden at den går i stykker.
- Monter ikke antennen direkte i chaufførens synsfelt, og sørg for at kablet ikke sidder i vejen for bilens håndtering, eller sikkerhedsanordninger (airbags og sikkerhedsseler m.m.)

1. Overvej hvor du ønsker at placere antennen. Det kan evt. være en hjælp først at montere et stykke markeringstape, som du så kan følge når du monterer antennen.
2. Nænsomt fjernes beskyttelsespapiret fra den selvklæbende folie.
3. Placer antennen på det udvalgte sted på bilens rude.
4. Fjern beskyttelsen fra den kobber-farvede jord/stel flade, og klæb den direkte på A-stolpen (på metallet bag beklædningen). Det er ikke nødvendigt at maling af, den kan klæbes direkte på det lakerede metal.
5. Forbind kablet til din tuner.

De KAE-220DA is een actieve DAB/DAB+/DMB film antenne voor gebruik in voertuigen.

Specificaties

| | |
|-----------------------|---------------------------------------|
| Frequentie Bereik | band III/L: 170-240MHz / 1452-1495MHz |
| Voeding | 5 - 12V (50mA), (phantom) |
| Richtingsgevoeligheid | Omnidirectioneel |
| Connectie | 3m kabel met haakse SMB (f) stekker |
| Indicator | Blauwe power LED |
| Kleur / Afmetingen | Zwart / transparant, 47 x 247mm |

Antenne Installatie

BELANGRIJKE RICHTLIJNEN - LEES DIT ZORGVULDIG DOOR!

- Voorafgaand aan de installatie, zorg ervoor dat het glasoppervlak vlekkeloos schoon en droog is (een alcohol gebaseerd reinigingsmiddel is ideaal).
- Installatie op een koude voorruit wordt niet aanbevolen, vanwege mogelijke condensatie problemen die hechting kunnen beïnvloeden.
- Het wordt aanbevolen om de antenne ten minste 4 cm uit de buurt van metalen delen van het voertuig te houden.
- Verticale uitlijning wordt aanbevolen voor optimale prestaties, indien de ruimte het toelaat (als gevolg van de zender polarisatie).
- Deze antenne kan niet worden gebruikt op ruiten met een reflecterende coating, verwarmde ruiten of ruiten kleiner dan 30 cm (de lengte van de antenne film).
- Het transparante element is delicaat. Ga voorzichtig te werk. Niet inkorten!
- Het element kan niet worden verwijderd zonder beschadigen.
- Installeer de antenne op een zodanige manier dat deze het zicht niet belemmert of dat de kabel een veilige werking van de bedieningsorganen of veiligheidssystemen (bijv. Veiligheidsgordels of airbags) van de wagen zou verhinderen.

1. Bepaal waar u van plan bent om de antenne te installeren. Het kan helpen om afplakband te plaatsen, grenzend aan waar u van plan om de antenne toe te passen
2. Verwijder voorzichtig de beschermstrook van de lijmlaag .
3. Breng de antenne aan op een geschikte plaats op de voorruit.
4. Verwijder de beschermstrook van de koperkleurige aardeaansluiting en plak deze op de A-stijl van het voertuig. U hoeft geen verf van de A-stijl te verwijderen, U kunt de aardeaansluiting eenvoudig rechtstreeks op de lak van de A-stijl plakken.
5. Sluit de signaalkabel aan op de tuner.

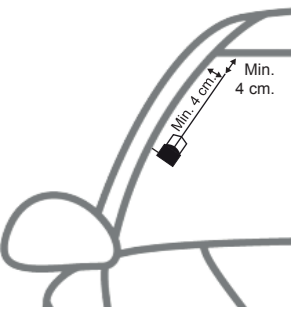
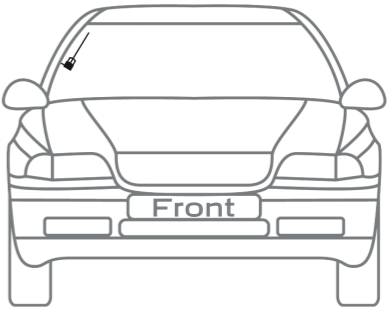
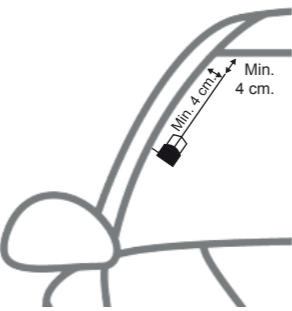
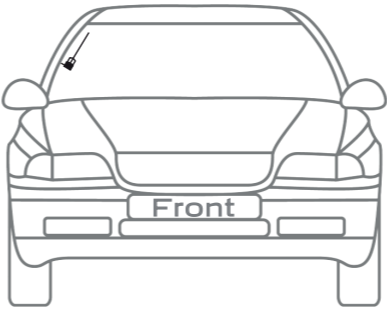
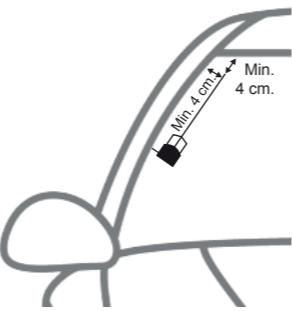
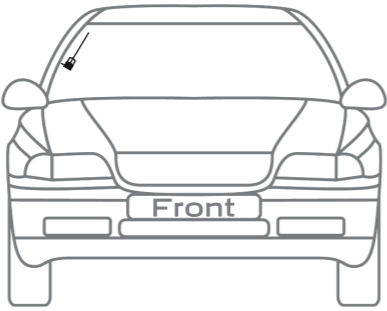
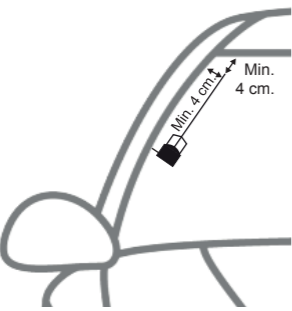
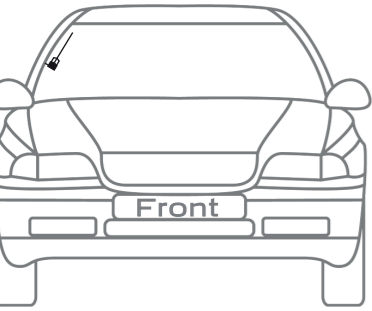
GB**KAE-220DA****F****KAE-220DA****E****KAE-220DA****I****KAE-220DA**

The KAE-220DA is an active DAB/DAB+/DMB film antenna for automotive use.

Specifications

Frequency Ranges band-III/L: 170-240MHz / 1452-1495MHz
 Supply 5 - 12V (50mA), receiver (phantom) supplied
 Directivity Omni directive
 Connection 3m low-loss cable with angled SMB(f) plug
 Indicator Blue power LED
 Color / Dimensions Black / transparant, 47 x 247mm

Antenna Installation

IMPORTANT GUIDELINES - Please READ CAREFULLY!

- Before the installation, make sure that the glass surface is spotlessly clean and dry (an alcohol based cleaner is ideal).
- Installation to a cold windscreen is not recommended, due to possible condensation issues affecting adhesion.
- It is recommended to keep the antenna at least 4 cm away from metal parts of the vehicle's body.
- Vertical alignment is recommended for optimum performance, if space permits (due to transmitter polarization).
- This antenna cannot be used on reflective coated screens, heated screens, or screens smaller than 30 cm (the length of the antenna film).
- The transparent element is delicate. Handle with care. Do not shorten!
- The element cannot be removed without damaging it.
- Do not install the antenna in a manner that would obstruct the driver's view or allow the cable to interfere with the safe operation of the vehicle controls, or with the vehicle safety features e.g. seatbelts and airbags.

1. Consider where you plan to install the antenna. It may help to apply masking tape, adjacent to where you plan to apply the antenna, to use as a guide.
2. Carefully peel the backing from the adhesive film.
3. Apply the antenna to a suitable position on the windscreen.
4. Remove the backing from the copper coloured earth sheet / ground plane and stick it onto the A Pillar of the vehicle. You do not have to scrape away any paint from the metal of the A Pillar, simply stick the earth sheet to the painted metal pillar.
5. Connect the signal cable to the tuner.

Les antennes KAE-220DA sont des antennes actives DAB/DAB+/DMB adhésives pour usage automobile.

Caractéristiques

Gammes de Fréq. Bande III/L: 170-240MHz / 1452-1495MHz
 Alimentation 5 - 12V (50mA), type fantôme
 Directivité Omni Directionnelle
 Connexion Câble 3m avec connecteur coudé SMB(f)
 Indicateur LED Bleue indicateur de marche
 Couleur/Dimensions Noir / transparent, 47 x 247mm

Installation des antennes

IMPORTANT - Veuillez lire ATTENTIVEMENT!

- Avant installation, assurez-vous que la surface vitrée est propre, dégraissée et sèche. (un solution à base d'alcool est recommandée).
- Pour éviter les phénomènes de condensation, évitez de procéder à l'installation par temps froid, cela affecterait le pouvoir adhésif des antennes.
- Il est préférable de positionner l'antenne à au moins 4 cm de toute partie métallique du véhicule.
- Pour une meilleure réception il est recommandé de placer l'antenne verticalement (sens de polarisation du signal).
- Cette antenne ne peut pas être utilisé sur une vitre munie d'un traitement spécial: réfléchissant, traitement thermique ou sur une vitre de dimension inférieure à 30 cm (longueur de l'antenne).
- L'élément transparent est fragile. Le manipuler avec précaution. Ne pas le couper!
- L'antenne ne peut pas être retirée sans être endommagée.
- Veillez à ce que l'antenne ne soit pas dans le champ de vision du conducteur où que le câble de ne gêne l'accès aux différentes commandes du véhicule ni n'interfère avec les éléments de sécurité tels que les ceintures de sécurité où le système d'airbags.

1. En fonction de l'emplacement où doit être installée l'antenne, il peut être judicieux d'utiliser du papier adhésif pour servir de guide afin de coller l'antenne alignée.
2. Retirez délicatement la bande protectrice de l'adhésif.
3. Appliquez l'antenne à un emplacement approprié.
4. Retirez la protection adhésive du film en cuivre, et le coller derrière le montant du véhicule. Inutile de frotter ou de nettoyer la peinture, collez le simplement sur le montant.
5. Branchez le câble de l'antenne au tuner.

La KAE-220DA es una antena de lámina activa DAB/DAB+/DMB para uso en vehículos.

Especificaciones

Rango de Frecuen. Banda III/L: 170-240MHz / 1452-1495MHz
 Alimentación 5 - 12V (50mA)
 Directividad Omni-direccional
 Conexión 3m Cable de baja pérdida. Conexión SMB(f)
 Indicador LED Azul de indicador de alimentación
 Color / Dimensiones Negro / transparente, 47 x 247mm

Instalación de Antena

PAUTAS IMPORTANTES - ¡LEER CUIDADOSAMENTE!

- Antes de la instalación, asegúrese de que la superficie del cristal esté limpio y seco. (Lo ideal es un limpiador a base de alcohol).
- No se recomienda realizar la instalación con el cristal frío debido a que es posible tener problemas de condensación que pueden afectar a la fijación de la antena.
- Se recomienda mantener la antena al menos a 4 cm de distancia de las partes metálicas del vehículo.
- Se recomienda alinear la antena verticalmente para disponer de un rendimiento óptimo, si el espacio lo permite, debido al trasmisor polarizado.
- Esta antena no puede ser utilizada en cristales laminados, calefactados o menores de 30 cm (la longitud de la lámina de la antena).
- La parte transparente es delicada. Manejarla con cuidado. ¡No la corte!
- Esta parte no puede ser retirada sin dañarla una vez adherida.
- No instale la antena de manera que obstaculice la visión del conductor o que el cable pueda interferir con el funcionamiento seguro de los mandos del vehículo, o con los elementos de seguridad del mismo. Por ejemplo Airbags, o cinturones de seguridad.

1. Tenga en cuenta dónde va a instalar la antena. Puede ser de ayuda para aplicar la cinta adhesiva al lado de donde va a instalar la antena para usarla como guía.
2. Retire con cuidado la parte posterior de la cinta adhesiva.
3. Instalar la antena en una posición adecuada en el cristal parabrisas.
4. Extraiga la parte posterior de la lámina de cobre de toma a tierra y pegarla en el pilar A del vehículo. No es necesario raspar la pintura del pilar A, simplemente hay que pegar la lámina de toma a tierra al metal pintado de dicho pilar.
5. Conecte el cable de señal al sintonizador.

La KAE-220DA è un'antenna attiva automotive specifica per IDAB/DAB+/DMB

Specifiche

Range Frequenze band III/L: 170-240MHz / 1452-1495MHz
 Alimentazione 5 - 12V (50mA), receiver (phantom) supplied
 Directivity Omni directive
 Connessione 3m low-loss cable with angled SMB(f) plug
 Indicatore LED Blu di Alimentazione
 Colore/Dimensione Nero / Trasparente, 47 x 247mm

Installazione Antenna

IMPORTANTE – Si prega di Leggere Attentamente!

- Prima dell'installazione, assicurarsi che la superficie del vetro sia perfettamente pulita e asciutta (un detergente a base di alcol è l'ideale).
- L'installazione su un parabrezza molto freddo non è consigliata, a causa di problemi di condensa che può causare dei problemi di adesione.
- Si raccomanda di mantenere l'antenna ad almeno 4 centimetri di distanza dalle parti metalliche del veicolo.
- E' consigliato l'allineamento verticale per ottenere delle prestazioni ottimali, se lo spazio lo consente.
- Questa antenna non può essere utilizzata nella auto con vetri schermati, riscaldati o vetri con dimensioni inferiori a 30 cm. (lunghezza della pellicola dell'antenna)
- L'elemento trasparente è delicato. Maneggiare con cura. Non Accorciare!
- La pellicola trasparente non può essere rimossa senza essere danneggiata.
- Non installare l'antenna in modo tale da ostruire la visuale del conducente, o che il cavo interferisca con il normale funzionamento dei comandi del veicolo, o con la sicurezza dell'auto, ad esempio con le cinture di sicurezza o con l'Air Bag.

1. Considerare dove si intende installare l'antenna. Può essere utile applicare del nastro adesivo, adiacente al punto in cui si prevede di applicare l'antenna, da utilizzare come guida.
2. Rimuovere con cautela la pellicola dal film adesivo.
3. Applicare l'antenna nella posizione scelta.
4. Rimuovere la protezione dal foglio di rame per la messa a terra ed incollarla in una parte metallica del veicolo. Non è necessario raschiare la verniciatura del montante, è sufficiente attaccare il foglio di metallo sulla vernice.
5. Collegare il cavo di segnale al Tuner.