

FOR CAR USE ONLY/NUR FÜR AUTOMOBILGEBRAUCH/POUR APPLICATION AUTOMOBILE
UNIQUEMENT/SOLO PARA USO EN AUTOMÓVILES/PER IL SOLO UTILIZZO IN AUTOMOBILE



PREMIUM INFOTAINMENT SYSTEM

i902D-OC3/ X903D-OC3

for Skoda Octavia 3

Type 5E

2012 ->

EN

DE

FR

ES

IT



**Installation Manual
Einbauanleitung
Manuel d'installation
Manual de instalación
Manuale di installazione**

WARNING

Before installing or connecting the unit, please read the following thoroughly for proper use.

WARNING

MAKE THE CORRECT CONNECTIONS.

Failure to make the proper connections may result in fire or product damage.

USE ONLY IN CARS WITH A 12 VOLT NEGATIVE GROUND.

(Check with your dealer if you are not sure.) Failure to do so may result in fire, etc.

BEFORE WIRING, DISCONNECT THE CABLE FROM THE NEGATIVE BATTERY TERMINAL.

Failure to do so may result in electric shock or injury due to electrical shorts.

DO NOT ALLOW CABLES TO BECOME ENTANGLED IN SURROUNDING OBJECTS.

Arrange wiring and cables in compliance with the manual to prevent obstructions when driving. Cables or wiring that obstruct or hang up on places such as the steering wheel, shift lever, brake pedals, etc. can be extremely hazardous.

DO NOT SPLICE INTO ELECTRICAL CABLES.

Never cut away cable insulation to supply power to other equipment. Doing so will exceed the current carrying capacity of the wire and result in fire or electric shock.

DO NOT DAMAGE PIPE OR WIRING WHEN DRILLING HOLES.

When drilling holes in the chassis for installation, take precautions so as not to contact, damage or obstruct pipes, fuel lines, tanks or electrical wiring. Failure to take such precautions may result in fire.

DO NOT USE BOLTS OR NUTS IN THE BRAKE OR STEERING SYSTEMS TO MAKE GROUND CONNECTIONS.

Bolts or nuts used for the brake or steering systems (or any other safety-related system), or tanks should NEVER be used for installations or ground connections. Using such parts could disable control of the vehicle and cause fire etc.

KEEP SMALL OBJECTS SUCH AS BATTERIES OUT OF THE REACH OF CHILDREN.

Swallowing them may result in serious injury. If swallowed, consult a physician immediately.

DO NOT INSTALL IN LOCATIONS WHICH MIGHT HINDER VEHICLE OPERATION, SUCH AS THE STEERING WHEEL OR SHIFT LEVER.

Doing so may obstruct forward vision or hamper movement etc. and results in serious accident.

DO NOT OBSTRUCT AIRBAGS OR ANY OTHER SAFETY RELEVANT PARTS OF THE VEHICLE WHILE INSTALLING THE PRODUCT.

Doing so may lead to failure of the vehicle's safety systems and results in severe injury or death. If you are unclear where such parts are located, please review your car's user manual or contact your car manufacturer.

CAUTION

HAVE THE WIRING AND INSTALLATION DONE BY EXPERTS.

The wiring and installation of this unit requires special technical skill and experience. To ensure safety, always contact the dealer where you purchased this product to have the work done.

USE SPECIFIED ACCESSORY PARTS AND INSTALL THEM SECURELY.

Be sure to use only the specified accessory parts. Use of other than designated parts may damage this unit internally or may not securely install the unit in place. This may cause parts to become loose resulting in hazards or product failure.

ARRANGE THE WIRING SO IT IS NOT CRIMPED OR PINCHED BY A SHARP METAL EDGE.

Route the cables and wiring away from moving parts (like the seat rails) or sharp or pointed edges. This will prevent crimping and damage to the wiring. If wiring passes through a hole in metal, use a rubber grommet to prevent the wire's insulation from being cut by the metal edge of the hole.

DO NOT INSTALL IN LOCATIONS WITH HIGH MOISTURE OR DUST.

Avoid installing the unit in locations with high incidence of moisture or dust. Moisture or dust that penetrates into this unit may result in product failure.

PRECAUTIONS

- Be sure to disconnect the cable from the (–) battery post before installing your i902D-OC3/ X903D-OC3. This will reduce any chance of damage to the unit in case of a short-circuit.
- Be sure to connect the colour coded leads according to the diagram. Incorrect connections may cause the unit to malfunction or damage to the vehicle's electrical system.
- When making connections to the vehicle's electrical system, be aware of the factory installed components (e.g. on-board computer). Do not tap into these leads to provide power for this unit. When connecting the i902D-OC3/ X903D-OC3 to the fuse box, make sure the fuse for the intended circuit of the i902D-OC3/ X903D-OC3 has the appropriate amperage. Failure to do so may result in damage to the unit and/or the vehicle. When in doubt, consult your Alpine dealer.

WARNUNG

Bitte lesen Sie diese Anleitung vor dem Einbau oder Anschließen des Geräts sorgfältig durch.

WARNUNG

AUF KORREKTE ANSCHLÜSSE ACHTEN.

Falsche Verbindungen können zu Feuer oder Schäden am Produkt führen.

NUR IN FAHRZEUGEN MIT 12-VOLT-BORDNETZ UND MINUS AN MASSE VERWENDEN.

(Klären Sie dies im Zweifel mit Ihrem Händler ab.) Nichtbeachtung kann zu Bränden etc. führen.

VOR DEM ANSCHLUSS DAS KABEL VOM MINUSPOL DER BATTERIE ABKLEMMEN.

Nichtbeachtung kann zu Stromschlag oder Verletzung durch Kurzschluss führen.

DAFÜR SORGEN, DASS SICH DIE KABEL NICHT IN GEGENSTÄNDEN IN DER NÄHE VERFANGEN.

Verlegen Sie die Kabel laut Handbuch, damit sie beim Fahren nicht hinderlich sind. Kabel, die sich im Lenkrad, im Schalthebel, im Bremspedal usw. verfangen, können zu äußerst gefährlichen Situationen führen.

ELEKTRISCHE KABEL NICHT SPLEISSEN.

Kabel dürfen nicht abisoliert werden, um andere Geräte mit Strom zu versorgen. Andernfalls wird die Strombelastbarkeit des Gerätes überschritten und es besteht Feuergefahr oder die Gefahr eines elektrischen Schlages.

BEIM BOHREN VON LÖCHERN LEITUNGEN UND KABEL NICHT BESCHÄDIGEN.

Wenn Sie beim Einbauen Löcher in das Fahrzeugchassis bohren, achten Sie unbedingt darauf, die Kraftstoffleitungen und andere Leitungen, den Benzintank und elektrische Kabel nicht zu berühren, zu beschädigen oder zu blockieren. Werden diese Vorsichtsmaßnahmen unterlassen, so kann dies zum Brand führen.

SCHRAUBEN UND MUTTERN DER BREMSANLAGE ODER DER LENKUNG NICHT ALS MASSEPUNKTE VERWENDEN.

Schrauben oder Muttern der Brems- bzw. Lenkanlage (oder eines anderen sicherheitsrelevanten Systems) oder Tanks dürfen NIEMALS für den Einbau oder als Masseanschluss verwendet werden. Andernfalls besteht die Gefahr, dass Sie die Kontrolle über das Fahrzeug verlieren oder ein Feuer ausbricht.

KLEINE GEGENSTÄNDE WIE BATTERIEN VON KINDERN FERNHALTEN.

Werden solche Gegenstände verschluckt, besteht die Gefahr schwerwiegender Verletzungen. Suchen Sie unverzüglich einen Arzt auf, wenn ein Kind einen solchen Gegenstand verschluckt.

DAS GERÄT NICHT AN EINER STELLE EINBAUEN, AN DER ES BEIM FAHREN HINDERLICH SEIN KÖNNTE, WEIL ES Z. B. DAS LENKRAD ODER DEN SCHALTHEBEL BLOCKIERT.

Andernfalls ist möglicherweise keine freie Sicht nach vorne gegeben, oder die Bewegungen des Fahrers sind so eingeschränkt, dass Unfallgefahr besteht.

BEIM EINBAU DES PRODUKTS DARAUF ACHTEN, DASS AIRBAGS ODER ANDERE SICHERHEITSRELEVANTE TEILE DES FAHRZEUGS NICHT VERBAUT WERDEN.

Dies könnte zum Versagen der Sicherheitssysteme des Fahrzeugs führen und Tod oder schwere Verletzungen zur Folge haben. Wenn Sie sich nicht sicher sind, wo sich diese Teile befinden, sehen Sie bitte im Fahrzeughandbuch nach oder fragen Sie Ihren Autohändler.

VORSICHT

VERKABELUNG UND EINBAU VON FACHPERSONAL AUSFÜHREN LASSEN.

Die Verkabelung und der Einbau dieses Geräts erfordern technisches Geschick und Erfahrung. Um Sicherheit zu gewährleisten, wenden Sie sich immer an den Händler, bei dem Sie dieses Produkt erworben haben, damit er dies erledigt.

NUR DAS VORGESCHRIEBENE ZUBEHÖR VERWENDEN UND DIESES SICHER EINBAUEN.

Achten Sie darauf, nur die angegebenen Zubehörteile zu verwenden. Andernfalls wird das Gerät möglicherweise beschädigt, oder es lässt sich nicht sicher einbauen. Wenn sich Teile lösen, stellen diese eine Gefahrenquelle dar und es kann zu Betriebsstörungen kommen.

DIE KABEL SO VERLEGEN, DASS SIE NICHT GEKNICKT ODER DURCH SCHARFE KANTEN GEQUETSCHT WERDEN.

Verlegen Sie die Kabel und Verdrahtung abseits beweglicher Teile (wie den Sitzschienen) oder scharfer Kanten oder spitzer Ecken. So verhindern Sie Quetschungen und Schäden an der Verkabelung. Wenn Sie ein Kabel durch eine Bohrung in einer Metallplatte führen, schützen Sie die Kabelisolierung mit einer Gummitülle vor Beschädigung durch die Metallkanten der Bohrung.

DAS GERÄT NICHT AN STELLEN EINBAUEN, AN DENEN ES HOHER FEUCHTIGKEIT ODER STAUB AUSGESETZT IST.

Vermeiden Sie das Gerät an Orten mit hoher Feuchtigkeits- oder Staubeinwirkung zu montieren. Wenn Feuchtigkeit oder Staub in das Gerät gelangen, kann das Produkt ausfallen.

SICHERHEITSMASSNAHMEN

- Trennen Sie das Kabel vom (–) Batteriepol, bevor Sie Ihr i902D-OC3/ X903D-OC3 einbauen. Dadurch vermeiden Sie die Gefahr einer Beschädigung des Geräts, falls es zu einem Kurzschluss kommt.
- Schließen Sie die farbcodierten Leitungen wie im Diagramm angegeben an. Falsche Verbindungen können zu Fehlfunktionen am Gerät oder zu Beschädigungen am elektrischen System des Fahrzeugs führen.
- Bei Anschlüssen an die Elektroanlage des Fahrzeugs beachten Sie die werkseitig installierten Komponenten (z.B. Bordrechner). Nutzen Sie nicht die Leitungen solcher Komponenten, um dieses Gerät mit Strom zu versorgen. Beim Anschluss des i902D-OC3/ X903D-OC3 im Sicherungskasten achten Sie darauf, dass die Sicherung des gewählten Stromkreises die für das i902D-OC3/ X903D-OC3 vorgeschriebene Amperezahl aufweist. Andernfalls kann es zu Schäden am Gerät und/oder am Fahrzeug kommen. Wenden Sie sich im Zweifelsfall bitte an Ihren Alpine-Händler.

DE

AVERTISSEMENT

Avant d'installer ou de brancher l'unité, veuillez lire toutes les instructions suivantes pour une utilisation adéquate.

AVERTISSEMENT

EFFECTUER LES BRANCHEMENTS CORRECTEMENT.

Un mauvais branchement pourrait entraîner un incendie ou des dommages à l'appareil.

À UTILISER UNIQUEMENT SUR DES VÉHICULES À MASSE NÉGATIVE DE 12 VOLTS.

(Vérifier auprès de votre concessionnaire si vous n'en êtes pas certain.) Il y a risque d'incendie, etc.

AVANT TOUTE CONNEXION, DÉBRANCHER LE CÂBLE DE LA BORNE NÉGATIVE DE LA BATTERIE.

Il y a risque de décharge électrique ou de blessure causée par un court-circuit.

FAIRE EN SORTE QUE LES CÂBLES NE SE COINCENT PAS DANS DES OBJETS SITUÉS À PROXIMITÉ.

Positionner les câbles conformément au manuel de manière à éviter toute obstruction lors de la conduite. Les câbles qui obstruent ou dépassent à des endroits tels que le volant, le levier de vitesses, la pédale de frein, etc. peuvent s'avérer extrêmement dangereux.

NE PAS DÉNUDER LES CÂBLES ÉLECTRIQUES.

Ne jamais enlever la gaine isolante pour alimenter un autre appareil. Il y a risque de dépassement de l'intensité maximale admissible du câble, ce qui pourrait entraîner un incendie ou une décharge électrique.

NE PAS ENDOMMAGER LES CONDUITES ET CÂBLES LORS DU PERCEMENT DES TROUS.

Lors du perçage de trous dans le châssis en vue de l'installation, veiller à ne pas toucher, endommager ou obstruer des conduites, des tuyaux à carburant, des réservoirs ou des câbles électriques. Le non-respect de cette précaution peut entraîner un incendie.

NE PAS UTILISER D'ÉCROUS OU DE BOULONS SUR LES CIRCUITS DE FREINAGE OU DE DIRECTION POUR FAIRE UN RACCORDEMENT À LA MASSE.

Les boulons et écrous utilisés pour les circuits de freinage et de direction (ou de tout autre système de sécurité) ou les réservoirs ne doivent JAMAIS être utilisés pour l'installation ou la liaison à la masse. L'utilisation de ces organes peut désactiver le système de contrôle du véhicule et causer un incendie, etc.

TENIR LES PETITS OBJETS TELS QUE LES PILES HORS DE PORTÉE DES ENFANTS.

L'ingestion de tels objets peut entraîner de graves blessures. En cas d'ingestion, consulter immédiatement un médecin.

NE PAS INSTALLER DANS DES ENDROITS SUSCEPTIBLES D'ENTRAVER LA CONDUITE DU VÉHICULE, COMME LE VOLANT OU LE LEVIER DE VITESSES.

La vue vers l'avant pourrait être obstruée ou les mouvements gênés, etc., ce qui pourrait provoquer un accident grave.

NE PAS BLOQUER LES COUSSINS GONFLABLES OU TOUTE AUTRE PIÈCE DU VÉHICULE LIÉE À LA SÉCURITÉ LORS DE L'INSTALLATION DU PRODUIT.

Cela pourrait entraîner une défaillance des systèmes de sécurité du véhicule et provoquer des blessures graves ou la mort. Si vous n'êtes pas certain de savoir où de telles pièces sont situées, veuillez consulter le manuel d'utilisation de votre véhicule ou contacter le constructeur du véhicule.

ATTENTION

FAIRE INSTALLER LE CÂBLAGE ET L'APPAREIL PAR DES EXPERTS.

Le câblage et l'installation de cet appareil requièrent des compétences techniques particulières et de l'expérience. Pour garantir la sécurité, faire procéder à l'installation de cet appareil par le distributeur qui vous l'a vendu.

UTILISER LES ACCESSOIRES SPÉCIFIÉS ET LES INSTALLER CORRECTEMENT.

Utiliser uniquement les accessoires spécifiés. L'utilisation de pièces autres que celles spécifiées risque d'endommager l'intérieur de l'appareil ou d'entraîner une mauvaise installation de celui-ci. Les pièces utilisées risqueraient alors de se desserrer et de provoquer des dommages ou une défaillance de l'appareil.

FAIRE CHEMINER LE CÂBLAGE DE MANIÈRE À NE PAS LE COINCER CONTRE UNE ARÊTE MÉTALLIQUE.

Faire cheminer les câbles à l'écart des pièces mobiles (comme les rails d'un siège) et des arêtes acérées ou pointues. Cela évitera ainsi de coincer et d'endommager les câbles. Si un câble passe dans un orifice métallique, utiliser un passe-câble en caoutchouc pour éviter que la gaine isolante du câble ne soit endommagée par le rebord métallique de l'orifice.

NE PAS INSTALLER DANS DES ENDROITS TRÈS HUMIDES OU POUSSIÉREUX.

Éviter d'installer l'appareil dans des endroits soumis à une forte humidité ou à de la poussière en excès. La pénétration d'humidité ou de poussière à l'intérieur de cet appareil risque de provoquer une défaillance.

PRÉCAUTIONS

- Veiller à débrancher le câble de la borne (-) de la batterie avant d'installer votre i902D-OC3/ X903D-OC3. Les risques de dommages causés par un court-circuit seront réduits.
- Veiller à raccorder les câbles identifiés par des codes couleur selon le schéma de connexion. De mauvaises connexions peuvent entraîner un mauvais fonctionnement de l'appareil ou endommager le système électrique du véhicule.
- Lors du raccordement des câbles au système électrique du véhicule, faire attention aux composants installés en usine (par exemple, l'ordinateur de bord). Ne pas essayer d'alimenter l'appareil en le raccordant aux câbles de ces appareils. Lors du raccordement du i902D-OC3/ X903D-OC3 au boîtier à fusibles, s'assurer que le fusible du circuit destiné au i902D-OC3/ X903D-OC3 possède la bonne intensité. Sinon, l'appareil et/ou le véhicule risquent d'être endommagés. En cas de doute, consulter votre revendeur Alpine.

FR

ADVERTENCIA

Antes de instalar o conectar la unidad, lea atentamente lo siguiente para llevar a cabo un uso adecuado.



ADVERTENCIA

REALICE LAS CONEXIONES CORRECTAMENTE.

Una conexión incorrecta puede producir un incendio o dañar el equipo.

UTILICE LA UNIDAD SOLAMENTE EN VEHÍCULOS QUE TENGAN 12 VOLTIOS CON NEGATIVO A MASA.

(Consulte a su distribuidor en caso de duda). Si no lo hace, podría ocasionar un incendio, etc.

ANTES DE EFECTUAR EL CABLEADO, DESCONECTE EL CABLE DEL TERMINAL NEGATIVO DE LA BATERÍA.

De no hacerlo así, podría ocasionar una descarga eléctrica o lesiones debido a cortocircuitos eléctricos.

IMPIDA QUE LOS CABLES SE ENREDEN CON LOS OBJETOS SITUADOS ALREDEDOR.

Disponga la instalación eléctrica y los cables conforme a lo descrito en el manual para evitar obstáculos durante la conducción. Los cables que obstaculizan la conducción o que cuelgan de partes del vehículo como el volante de dirección, la palanca de cambios, los pedales de freno, etc., se consideran extremadamente peligrosos.

NO EMPALME CABLES ELÉCTRICOS.

Nunca corte el aislamiento de un cable para suministrar energía a otro equipo. Esto hace que la capacidad portadora del cable se supere y puede ser la causa de incendios o descargas eléctricas.

EVITE DAÑAR LOS TUBOS Y EL CABLEADO CUANDO TALADRE AGUJEROS.

Si taladra agujeros en el chasis durante la instalación, tome las precauciones necesarias para no rozar, dañar u obstruir los tubos, las tuberías de combustible, los depósitos o el cableado eléctrico. De lo contrario, podría provocar un incendio.

NO UTILICE TUERCAS O PERNOS EN EL SISTEMA DE FRENOS O DE DIRECCIÓN PARA REALIZAR LAS CONEXIONES A MASA.

Los pernos o tuercas empleados en los sistemas de frenos o de dirección (o en cualquier otro sistema relacionado con la seguridad del vehículo), o los depósitos, NUNCA deben utilizarse para instalaciones de cableado o conexión a masa. Si utiliza tales piezas, podría incapacitar el control del vehículo y provocar un incendio, etc.

MANTENGA LOS OBJETOS PEQUEÑOS COMO LAS PILAS FUERA DEL ALCANCE DE LOS NIÑOS.

La ingestión de estos objetos puede provocar lesiones graves. Si esto ocurre, consulte con un médico inmediatamente.

NO INSTALE EL EQUIPO EN LUGARES QUE PUEDAN DIFICULTAR EL CONTROL DEL VEHÍCULO, COMO EL VOLANTE DE DIRECCIÓN O LA PALANCA DE CAMBIOS DE VELOCIDAD.

Esto podría obstaculizar la visibilidad y dificultar el movimiento, etc. y provocar accidentes graves.

NO OBSTRUYA LOS AIRBAGS NI NINGÚN OTRO ELEMENTO DE SEGURIDAD DEL VEHÍCULO MIENTRAS INSTALA EL PRODUCTO.

De lo contrario, podría causar un fallo en el sistema de seguridad del vehículo y producir importantes daños o la muerte. Si no tiene claro dónde van situadas las piezas, compruebe el manual del usuario de su coche o póngase en contacto con el fabricante del coche.



PRECAUCIÓN

CONFÍE EL CABLEADO Y LA INSTALACIÓN A PROFESIONALES.

El cableado y la instalación de este equipo requieren una competencia y experiencia técnica confirmada. Para garantizar la seguridad, póngase siempre en contacto con el distribuidor al que ha comprado el equipo para confiarle estas tareas.

UTILICE LOS ACCESORIOS ESPECIFICADOS E INSTÁLELOS CORRECTAMENTE.

Asegúrese de utilizar los accesorios especificados solamente. Si utiliza accesorios diferentes a los indicados, existe el riesgo de dañar el interior de la unidad, o de no instalarla en su lugar de manera segura. Las piezas pueden aflojarse, lo que, además de ser peligroso, puede provocar averías.

DISPONGA EL CABLEADO DE FORMA QUE LOS CABLES NO SE DOBLEN, NO SE CONTRAIGAN NI ROCEN UN BORDE METÁLICO AFILADO.

Aleje los cables y el cableado de piezas móviles (como los raíles de los asientos) o de bordes puntiagudos o afilados. De esta forma evitará dobleces y daños en el cableado. Si los cables se introducen por un orificio de metal, utilice una arandela de goma para evitar que el borde metálico del orificio corte el aislamiento del cable.

NO INSTALE LA UNIDAD EN LUGARES MUY HÚMEDOS O LLENOS DE POLVO.

Evite instalar la unidad en lugares con altos índices de humedad o polvo. Si entra polvo o humedad, el equipo puede averiarse.

PRECAUCIONES

- Asegúrese de desconectar el cable del borne negativo (-) de la batería antes de instalar el i902D-OC3/ X903D-OC3. Esto reducirá cualquier posibilidad de dañar la unidad en caso de un cortocircuito.
- Asegúrese de conectar los cables codificados con colores de acuerdo con el diagrama. Las conexiones incorrectas podrán ocasionar un mal funcionamiento de la unidad o dañar el sistema eléctrico del vehículo.
- Cuando haga las conexiones al sistema eléctrico del vehículo, tenga en cuenta los componentes instalados de fábrica (p. ej., el ordenador de a bordo). No coja corriente de estos conductores para alimentar esta unidad. Cuando conecte el i902D-OC3/ X903D-OC3 a la caja de fusibles, asegúrese de que el fusible del circuito que piensa utilizar para el i902D-OC3/ X903D-OC3 sea del amperaje adecuado. En caso contrario, podría ocasionar daños a la unidad y/o al vehículo. Cuando no esté seguro, consulte a su distribuidor Alpine.

AVVERTIMENTO

Per un uso corretto, prima di installare o collegare l'unità, leggere attentamente quanto segue.

AVVERTIMENTO

ESEGUIRE CORRETTAMENTE I COLLEGAMENTI.

Diversamente, possono verificarsi incendi o danni al prodotto.

UTILIZZARE SOLO IN VEICOLI CON MASSA NEGATIVA A 12 VOLT.

(In caso di dubbio, controllare con il proprio rivenditore).

Diversamente, possono verificarsi incendi o altri danni.

PRIMA DI ESEGUIRE I COLLEGAMENTI, SCOLLEGARE IL CAVO DEL TERMINALE NEGATIVO DELLA BATTERIA.

Diversamente, possono verificarsi scosse elettriche o altre lesioni dovute a cortocircuiti.

EVITARE CHE I CAVI SI IMPIGLINO NEGLI OGGETTI CIRCOSTANTI.

Disporre cavi e cablaggi seguendo le istruzioni del manuale, in modo da evitare interferenze con la guida. I cavi o i cablaggi che interferiscono o si impigliano in parti quali il volante, la leva del cambio, il pedale del freno, ecc. possono risultare estremamente pericolosi.

NON SPELARE I CAVI PER EFFETTUARE ALTRI COLLEGAMENTI.

Non eliminare mai le parti isolanti dei cavi per alimentare altri apparecchi. Diversamente, la portata di corrente del cavo in questione verrebbe superata, causando incendi o scosse elettriche.

NEL PRATICARE I FORI, PRESTARE ATTENZIONE A NON DANNEGGIARE I TUBI O I CAVI.

Nel praticare i fori di installazione nel telaio, adottare tutte le precauzioni atte ad evitare il contatto, il danneggiamento o l'ostruzione di tubi, condotti del carburante, serbatoi o cavi elettrici. L'inosservanza di queste precauzioni può causare incendi.

PER ESEGUIRE I COLLEGAMENTI DI MASSA, NON UTILIZZARE BULLONI O DADI DEI SISTEMI DI FRENATA O DI STERZO.

I bulloni o i dadi utilizzati per i sistemi di frenata e di sterzo (o di qualsiasi altro sistema relativo alla sicurezza) o per i serbatoi non devono essere MAI impiegati per installazioni o collegamenti di massa. L'utilizzo di queste parti può inibire il controllo del veicolo e causare incendi o altro.

CONSERVARE LE PARTI DI PICCOLE DIMENSIONI QUALI LE PILE FUORI DALLA PORTATA DEI BAMBINI.

Se ingerite, possono causare gravi danni. In caso di ingestione, consultare immediatamente un medico.

NON INSTALLARE IN PUNTI CHE POSSANO INTERFERIRE CON LE OPERAZIONI DI GUIDA QUALI IL VOLANTE O LA LEVA DEL CAMBIO.

Diversamente, la visuale del conducente può risultare ostruita o i suoi movimenti ostacolati, causando gravi incidenti.

INSTALLARE IL PRODOTTO IN MANIERA CHE NON IMPEDISCA IL BUON FUNZIONAMENTO DI AIRBAG O ALTRI DISPOSITIVI DI SICUREZZA DEL VEICOLO.

Diversamente, i sistemi di sicurezza del veicolo possono non svolgere le funzioni per cui sono progettati, con il conseguente rischio di gravi lesioni personali, talvolta fatali. In caso di dubbi circa l'ubicazione di questi sistemi, fare riferimento al libretto di uso e manutenzione del veicolo oppure contattare il produttore del veicolo.

ATTENZIONE

I COLLEGAMENTI E L'INSTALLAZIONE DEVONO ESSERE EFFETTUATI DA PERSONALE QUALIFICATO.

I collegamenti e l'installazione dell'apparecchio richiedono conoscenze tecniche ed esperienza particolari. Per ragioni di sicurezza, contattare sempre il rivenditore presso il quale è stato acquistato il prodotto per eseguire l'installazione.

UTILIZZARE LE PARTI ACCESSORIE SPECIFICATE E INSTALLARLE IN MODO CORRETTO.

Verificare di utilizzare esclusivamente le parti accessorie specificate. L'utilizzo di altri componenti può danneggiare internamente l'apparecchio o non garantire l'installazione salda del medesimo. Ciò potrebbe causare l'allentamento dei componenti e quindi pericoli o guasti al prodotto.

SISTEMARE I CAVI IN MODO CHE NON VENGA NO PIEGATI NÉ PIZZICATI DA PARTI METALLICHE TAGLIANTI.

Sistemare i cavi e i cablaggi lontano da parti in movimento (quali le guide dei sedili) o da parti taglienti o aguzze. In questo modo, il cablaggio non verrà pizzicato e quindi non si danneggerà. Se i cavi passano attraverso i fori nelle lamiere, utilizzare un anello di gomma per evitare che la loro guaina isolante venga tagliata dal bordo metallico del foro.

NON INSTALLARE IN LUOGHI ECCESSIVAMENTE UMIDI O POLVEROSI.

Evitare di installare l'apparecchio in luoghi eccessivamente umidi o polverosi. La presenza di umidità o polvere all'interno del prodotto può causare problemi di funzionamento.

AVVERTENZE

- Prima di installare l'unità i902D-OC3/ X903D-OC3, scollegare il cavo dal terminale (-) della batteria. Questa operazione riduce il rischio di danni all'unità in caso di cortocircuito.
- Assicurarsi di collegare i cavi codificati in base al colore secondo lo schema. Collegamenti erranei possono causare problemi di funzionamento o danni all'impianto elettrico del veicolo.
- Quando si eseguono i collegamenti all'impianto elettrico del veicolo, prestare attenzione ai componenti installati in fabbrica (es. computer di bordo). Non servirsi di questi cavi per fornire alimentazione all'unità. Quando si collega il dispositivo i902D-OC3/ X903D-OC3 alla scatola dei fusibili, verificare che il fusibile per il particolare circuito del dispositivo i902D-OC3/ X903D-OC3 sia dell'ampereggio corretto. Diversamente, si possono provocare danni all'unità e/o al veicolo. In caso di dubbi, consultare il rivenditore Alpine.

IT

EN

Parts list (1-9)

DE

Teileliste (1-9)

FR

Liste de pièces (1-9)

ES

Lista de piezas (1-9)

IT

Elenco dei componenti (1-9)

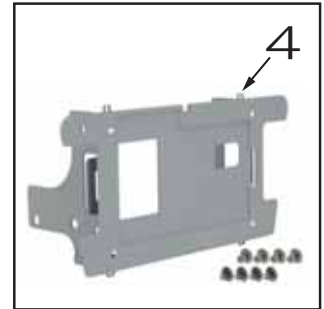
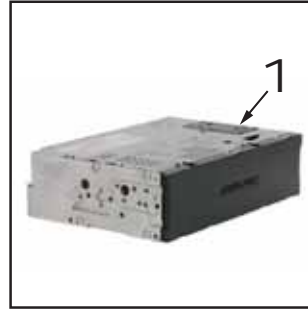

EN
1 AVN Unit
2 Display
3 Frame with keys
4 Bracket for AVN-Unit
5 Power harness with CAN-Interface
6 Display cable
7 Harness for keys
8 GPS Antenna
9 USB retention cable

FR
1 Ensemble AVN
2 Écran
3 Cadre avec touches
4 Support de l'ensemble AVN
5 Faisceau d'alimentation avec interface CAN
6 Câble d'écran
7 Faisceau de câbles des touches
8 Antenne GPS
9 Câble de connexion USB

IT
1 Unità AVN
2 Display
3 Frontalino con tasti
4 Staffa per unità AVN
5 Cablaggio di alimentazione con interfaccia CAN
6 Cavo display
7 Cablaggio per tasti
8 Antenna GPS
9 Cavo di bloccaggio USB

DE
1 AVN-Einheit
2 Display
3 Rahmen mit Tasten
4 Halterung für AVN-Einheit
5 Kabelbaum für Stromversorgung mit CAN-Interface
6 Displaykabel
7 Kabelbaum für Tasten
8 GPS-Antenne
9 USB-Anschlusskabel

ES
1 Unidad AVN
2 Pantalla
3 Marco con teclas
4 Soporte para la unidad AVN
5 Arnés de alimentación con interfaz CAN
6 Cable para la pantalla
7 Arnés para las teclas
8 Antena GPS
9 Cable USB con retención

EN	Required Tools (10-13)
DE	Erforderliches Werkzeug (10-13)
FR	Outils nécessaires (10-13)
ES	Herramientas necesarias (10-13)
IT	Attrezzi necessari (10-13)

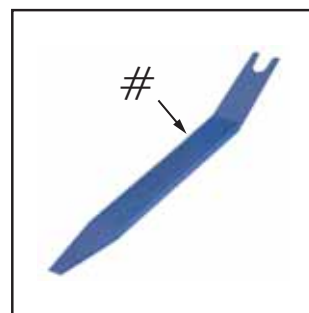
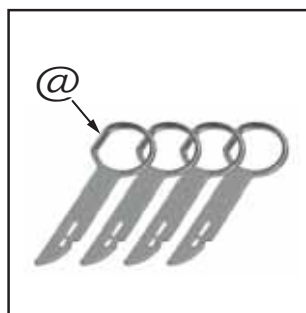
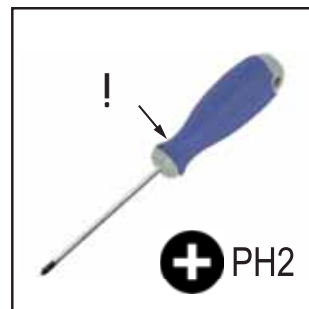
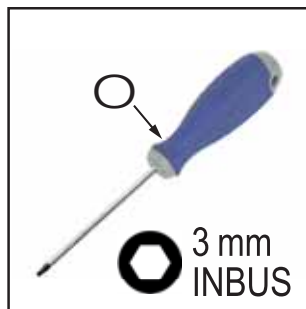

EN

- 3 mm Hex Key
- ! PH2 Screwdriver
- @ Radio Removal Keys
- # Plastic Wedge

FR

- Clé hexagonale 3 mm
- ! Tournevis PH2
- @ Crochets de retrait de la radio
- # Coin en plastique

IT

- Chiave esagonale da 3 mm
- ! Cacciavite PH2
- @ Chiavi di estrazione radio
- # Cuneo di plastica

DE

- 3 mm Innensechskantschlüssel
- ! Kreuzschlitzschraubendreher PH2
- @ Radio-Ausziehwerkzeuge
- # Kunststoffhebel

ES

- Llave hexagonal de 3 mm
- ! Destornillador PH2
- @ Llaves de extracción de radios
- # Cuña de plástico

EN Disconnection of battery

DE Trennen der Batterie vom
Stromnetz

FR Déconnexion de la batterie

ES Desconexión de la batería

IT Distacco della batteria

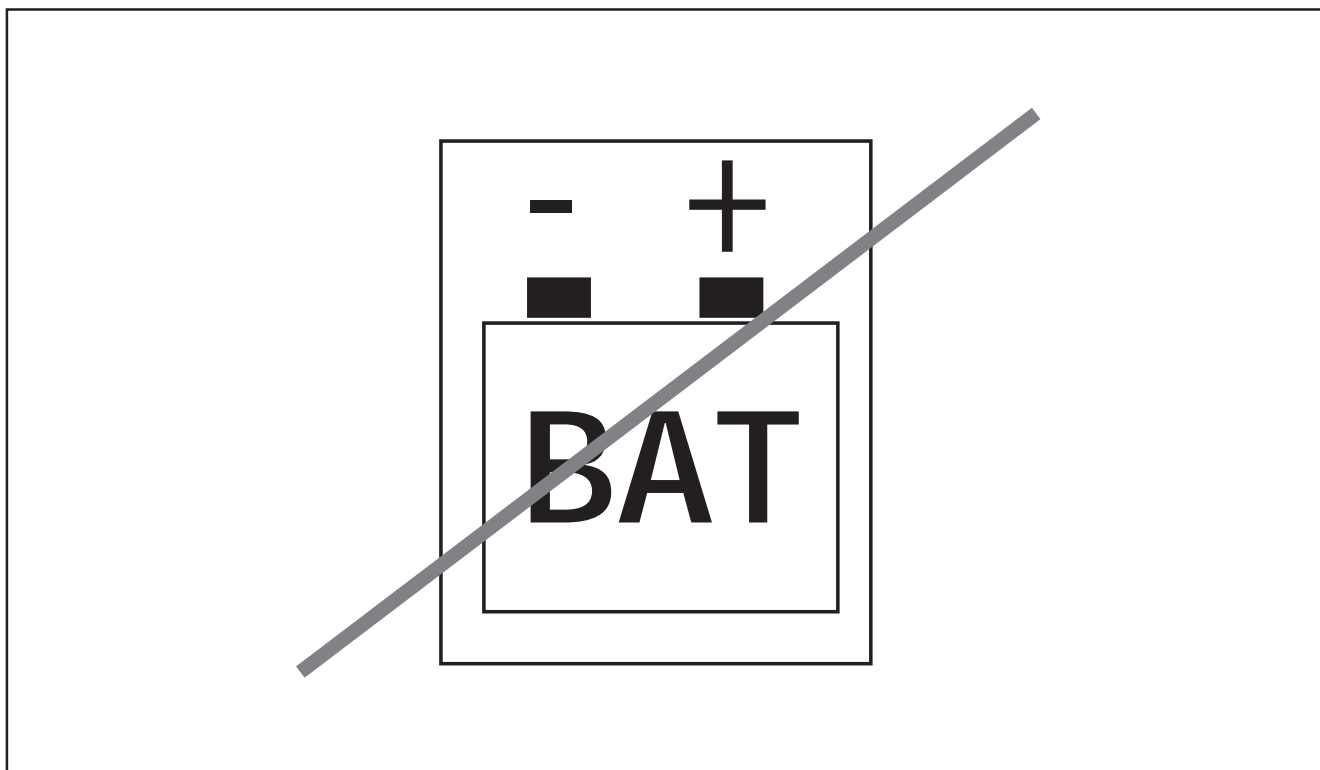

EN

WARNING:

Make sure to disconnect the cable from the negative battery terminal before proceeding.

Follow car manufacturer's guidelines.

ES

ADVERTENCIA:

Antes de proceder, asegúrese de desconectar el cable del terminal negativo de la batería.

Siga las instrucciones del fabricante del coche.

DE

WARNUNG:

Entfernen Sie das Kabel vom Minuspol der Batterie, bevor Sie fortfahren.

Befolgen Sie die Vorgaben des Fahrzeugherstellers.

IT

AVVERTENZA:

Prima di procedere, scollegare il cavo dal terminale negativo della batteria.

Attenersi alle istruzioni del costruttore del veicolo.

FR

AVERTISSEMENT :

N'oubliez pas de débrancher le câble de la borne négative de la batterie avant toute intervention.

Respectez les directives du constructeur de la voiture.

EN

Removal of OEM unit
(1-4)

DE

Ausbauen der OEM-Einheit
(1-4)

FR

Dépose de l'ensemble OEM
(1-4)

ES

Retirada de la unidad del
fabricante original del equipo
(1-4)

IT

Rimozione dell'unità OEM
(1-4)



EN

Use the VAG Radio removal keys.

Insert the removal keys into the respective slots and pull the display out.

Remove the display.

Remove the 2 connectors as shown.

ES

Utilice las llaves de extracción de radios VAG.

Inserte las llaves de extracción en las ranuras respectivas y saque la pantalla.

Retire la pantalla.

Retire los 2 conectores tal como se muestra.

DE

Verwenden Sie die VAG-Radio-Ausziehwerkzeuge.

Schieben Sie die Radio-Ausziehwerkzeuge in die entsprechenden Schlitze und ziehen Sie das Display heraus.

Entfernen Sie das Display.

Entfernen Sie die 2 Stecker gemäß Abbildung.

IT

Utilizzare le chiavi di estrazione della radio VAG.

Inserire le chiavi di estrazione nelle rispettive sedi, quindi sfilare il display.

Rimuovere il display.

Rimuovere i 2 connettori come mostrato.

FR

Utilisez les crochets VAG de retrait de la radio.

Insérez les crochets de retrait dans les fentes respectives et tirez l'écran vers l'extérieur.

Déposez l'écran.

Déposez les 2 connecteurs comme illustré.

EN

**Removal of OEM unit
(5-8)**

DE

**Ausbauen der OEM-Einheit
(5-8)**

FR

**Dépose de l'ensemble OEM
(5-8)**

ES

**Retirada de la unidad del
fabricante original del equipo
(5-8)**

IT

**Rimozione dell'unità OEM
(5-8)**



EN

Open the glove box and pull the lid up in order to unlock it.

Use the VAG radio removal keys to remove the disc drive.

Remove the connectors from the disc drive.

Remove the Quadlock connector.

ES

Abra la guantera y tire de la tapa hacia arriba para desbloquearla.

Utilice las llaves de extracción de radios VAG para extraer la unidad de disco.

Retire los conectores de la unidad de disco.

Retire el conector Quadlock.

DE

Öffnen Sie das Handschuhfach und ziehen Sie den Deckel nach oben, um ihn zu lösen.

Verwenden Sie die VAG-Radio-Ausziehwerkzeuge, um das CD-Laufwerk zu entfernen.

Entfernen Sie die Stecker des CD-Laufwerks.

Entfernen Sie den Quadlock-Stecker.

IT

Aprire il cassetto portaoggetti e sollevare lo sportello per sganciarlo.

Utilizzando le chiavi di estrazione della radio VAG, rimuovere l'unità disco.

Rimuovere i connettori dall'unità disco.

Rimuovere il connettore Quadlock.

FR

Ouvrez la boîte à gants et tirez le couvercle vers le haut pour le déverrouiller.

Utilisez les crochets VAG de retrait de la radio pour déposer le lecteur de disques.

Déposez les connecteurs du lecteur de disques.

Déposez le connecteur Quadlock.

EN Preparation of the mounting brackets (1-4)

DE Vorbereiten der Halterungen (1-4)

FR Préparation des supports de montage (1-4)

ES Preparación de los soportes de montaje (1-4)

IT Preparazione delle staffe di montaggio (1-4)

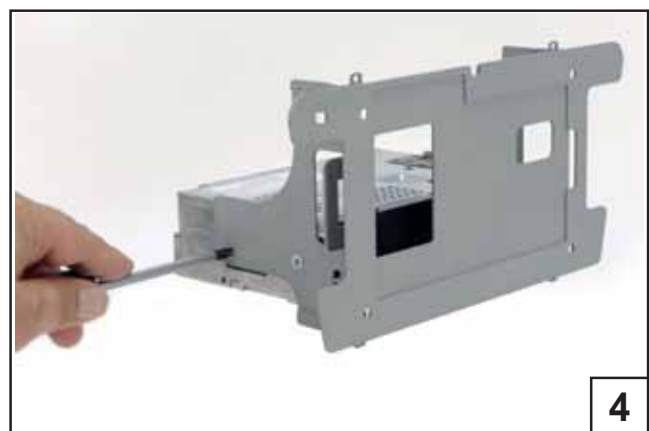

EN

Bracket for the AVN unit.

AVN Unit.

Fix the bracket with two screws on the right side of the AVN unit.

Fix the bracket with two screws on the left side of the AVN unit.

ES

Soporte para la unidad AVN.

Unidad AVN.

Fije el soporte con dos tornillos en el lado derecho de la unidad AVN.

Fije el soporte con dos tornillos en el lado izquierdo de la unidad AVN.

DE

Halterung für die AVN-Einheit.

AVN-Einheit.

Befestigen Sie die Halterung mit zwei Schrauben an der rechten Seite der AVN-Einheit.

Befestigen Sie die Halterung mit zwei Schrauben an der linken Seite der AVN-Einheit.

IT

Staffa per l'unità AVN.

Unità AVN.

Fissare la staffa sul lato destro dell'unità AVN, utilizzando due viti.

Fissare la staffa sul lato sinistro dell'unità AVN, utilizzando due viti.

FR

Support de l'ensemble AVN.

Ensemble AVN.

Fixez le support à l'aide de deux vis sur le côté droit de l'ensemble AVN.

Fixez le support à l'aide de deux vis sur le côté gauche de l'ensemble AVN.

EN Preparation of the mounting brackets (5-8)

DE Vorbereiten der Halterungen (5-8)

FR Préparation des supports de montage (5-8)

ES Preparación de los soportes de montaje (5-8)

IT Preparazione delle staffe di montaggio (5-8)



EN

Place the display onto a clean, flat surface.
Place the AVN Unit on top of the display.
Fix both brackets with four screws.

ES

Coloque la pantalla en una superficie plana.
Coloque la unidad AVN encima de la pantalla.
Fije ambos soportes con cuatro tornillos.

DE

Legen Sie das Display auf eine saubere, ebene Fläche.
Positionieren Sie die AVN-Einheit auf dem Display.
Befestigen Sie beide Halterungen mit vier Schrauben.

IT

Posizionare il display su una superficie piana.
Posizionare l'unità AVN sulla parte superiore del display.
Fissare entrambe le staffe con quattro viti.

FR

Placez l'écran sur une surface propre et plane.
Placez l'ensemble AVN au sommet de l'écran.
Fixez les deux supports à l'aide de quatre vis.

EN Connection of USB retention cable (1-4)

DE Anschließen des USB-Einbaukabels (1-4)

FR Connexion du câble de connexion USB (1-4)

ES Conexión del cable USB con retención (1-4)

IT Collegamento del cavo di bloccaggio USB (1-4)



EN

NOTE:

If the original system is equipped with SmartLink, the USB socket needs to be exchanged (5Q0035726B).

Original USB and AUX socket with USB retention cable.

Position of USB /AUX socket.

Push down the USB/AUX socket with the plastic wedge.

Pull the USB/AUX socket out.

ES

NOTA:

Si el sistema original está equipado con SmartLink, es necesario cambiar la toma USB (5Q0035726B).

Tomas USB y AUX originales con cable USB con retención.

Ubicación de la toma USB /AUX.

Presione la toma USB/AUX hacia abajo con la cuña de plástico.

Extraiga la toma USB/AUX.

DE

HINWEIS:

Wenn das Originalsystem mit SmartLink ausgestattet ist, muss die USB-Buchse ausgetauscht werden (5Q0035726B).

Originale USB- und AUX-Buchse mit USB-Einbaukabel.

Position der USB/AUX-Buchse.

Drücken Sie die USB/AUX-Buchse mit dem Kunststoffhebel nach unten.

Ziehen Sie die USB/AUX-Buchse heraus.

IT

NOTA:

Se l'impianto originale è dotato di SmartLink, è necessario sostituire la presa USB (5Q0035726B).

Presca USB e AUX originale con cavo di bloccaggio USB.

Posizione della presa USB/AUX.

Spingere la presa USB/AUX verso il basso, utilizzando il cuneo di plastica.

Estrarre la presa USB/AUX.

FR

REMARQUE :

Si le système d'origine est doté de SmartLink, la prise USB doit être échangée (5Q0035726B).

Prise USB/AUX d'origine avec câble de connexion USB.

Position de la prise USB/AUX.

Enfoncez la prise USB/AUX à l'aide du coin en plastique.

Retirez la prise USB/AUX.

EN

**Connection of USB
retention cable (5-8)**

DE

**Anschließen des
USB-Einbaukabels (5-8)**

FR

**Raccordement du câble
de connexion USB (5-8)**

ES

**Conexión del cable USB
con retención (5-8)**

IT

**Collegamento del cavo
di bloccaggio USB (5-8)**



EN

Remove the plug from the USB port.

Route the cable to the i902D-OC3/ X903D-OC3.

Connect the retention cable to the USB port.

Mount the USB/Aux socket.

ES

Retire el conector del puerto USB.

Guíe el cable hacia el i902D-OC3/ X903D-OC3.

Conecte el cable con retención al puerto USB.

Monte la toma USB/AUX.

DE

Ziehen Sie den Stecker von dem USB-Anschluss ab.

Verlegen Sie das Kabel zum i902D-OC3/ X903D-OC3.

Schließen Sie das Einbaukabel am USB-Anschluss an.

Befestigen Sie die USB/AUX-Buchse.

IT

Rimuovere il connettore dalla porta USB.

Disporre il cavo fino a raggiungere l'unità i902D-OC3/ X903D-OC3.

Collegare il cavo di bloccaggio alla porta USB.

Montare la presa USB/AUX.

FR

Retirez le capuchon du port USB.

Acheminez le câble vers le i902D-OC3/ X903D-OC3.

Raccordez le câble de connexion au port USB.

Montez la prise USB/AUX.

EN Installation of the AVN-Unit
(1-4)

DE Einbau der AVN-Einheit
(1-4)

FR Installation de l'ensemble AVN
(1-4)

ES Instalación de la unidad AVN
(1-4)

IT Installazione dell'unità AVN
(1-4)



EN

Position the key cables to the left and right side, note that left and right connector are different.

Make sure the cables can be accessed easily.

Reroute the Quadlock connector from the glove box to the radio aperture.

Insert the car specific cable harness and route the cables towards the AVN unit.

ES

Coloque los cables de las teclas hacia los lados. Tenga en cuenta que el conector derecho y el izquierdo son diferentes.

Asegúrese de que se puede acceder fácilmente a los cables.

Guíe el conector Quadlock desde la guantera hasta el hueco de la radio.

Inserte el arnés de cables específico del coche y guíe los cables hacia la unidad AVN.

DE

Verlegen Sie die Tastenkabel zur linken und zur rechten Seite und achten Sie dabei darauf, dass der linke und rechte Stecker unterschiedlich sind.

Die Kabel müssen leicht zugänglich sein.

Verlegen Sie den Quadlock-Stecker vom Handschuhfach zum Einbauschacht für das Radio.

Verlegen Sie den fahrzeugspezifischen Kabelbaum und führen Sie die Kabel zur AVN-Einheit.

IT

Posizionare i cavi dei tasti sui lati destro e sinistro, tenendo presente che il connettore di sinistra e quello di destra sono diversi.

Verificare che sia possibile accedere facilmente ai cavi.

Riposizionare il connettore Quadlock nel tratto tra cassetto portaoggetti e vano radio.

Inserire il cablaggio specifico per il veicolo e disporre i cavi verso l'unità AVN.

FR

Positionnez les câbles de touches sur les côtés gauche et droit. Notez que les connecteurs gauche et droit sont différents.

Assurez-vous que les câbles soient facilement accessibles.

Acheminez le connecteur Quadlock entre la boîte à gants et la baie de la radio.

Insérez le faisceau de câbles spécifique à la voiture et acheminez les câbles vers l'ensemble AVN.

- EN** Installation of the AVN-Unit (5-8)
- DE** Einbau der AVN-Einheit (5-8)
- FR** Installation de l'ensemble AVN (5-8)
- ES** Instalación de la unidad AVN (5-8)
- IT** Installazione dell'unità AVN (5-8)



5

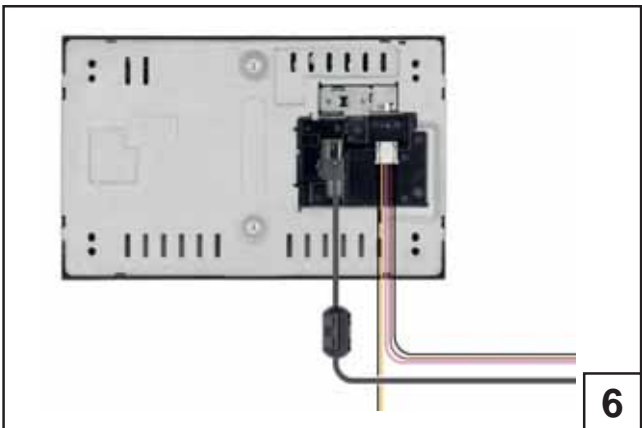

6



7

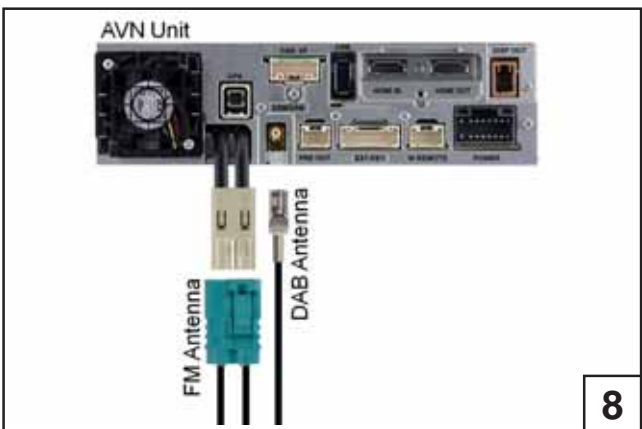

8

EN

Connect the car specific harness to the AVN unit.

Connect the display cable and the power connector to the display.

Connect the CAN interface with the 14 pin connector of the harness.

Connect the 3 pin connector of the key harness to the receptacle of the display cable.

ES

Conecte el arnés específico del coche a la unidad AVN.

Conecte el cable para la pantalla y el conector de alimentación a la pantalla.

Conecte la interfaz CAN con el conector de 14 clavijas del arnés.

Conecte el conector de 3 clavijas del arnés para las teclas al receptáculo del cable para la pantalla.

DE

Verbinden Sie den fahrzeugspezifischen Kabelbaum mit der AVN-Einheit.

Verbinden Sie das Display-Kabel und die Stromversorgung mit dem Display.

Verbinden Sie das CAN-Interface mit dem 14-poligen Stecker des Kabelbaums.

Verbinden Sie den 3-poligen Stecker des Tastenkabelbaums mit der Buchse des Displaykabels.

IT

Collegare il cablaggio specifico per il veicolo all'unità AVN.

Collegare il cavo del display e il connettore di alimentazione al display.

Collegare l'interfaccia CAN tramite il connettore a 14 pin del cablaggio.

Collegare il connettore a 3 pin del cablaggio dei tasti alla presa del cavo del display.

FR

Raccordez le faisceau spécifique à la voiture à l'ensemble AVN.

Raccordez le câble de l'écran et le connecteur d'alimentation à l'écran.

Raccordez l'interface CAN au connecteur à 14 broches du faisceau.

Raccordez le connecteur à 3 broches du faisceau de câbles de touches au réceptacle du câble de l'écran.

EN Installation of the AVN-Unit
(9-12)

DE Einbau der AVN-Einheit
(9-12)

FR Installation de l'ensemble AVN
(9-12)

ES Instalación de la unidad AVN
(9-12)

IT Installazione dell'unità AVN
(9-12)

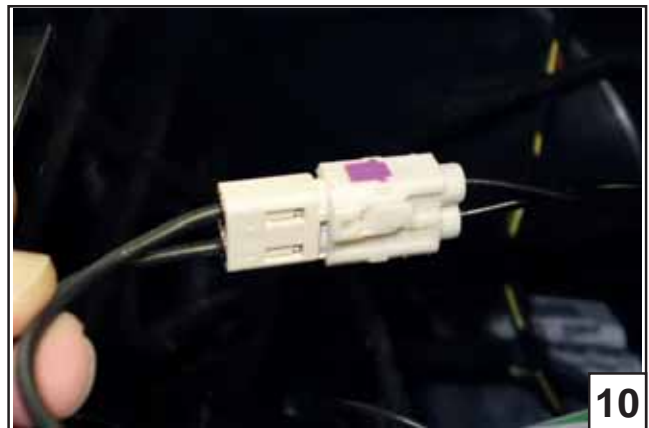

EN

Connect the 2 pin microphone plug.

Connect the antenna (Refer to connection chart on page 28).

Insert and lock the Quadlock connector.

Insert the AVN Unit into the radio dock. Make sure that the harness for the radio keys has sufficient length.

ES

Conecte el conector del micrófono de 2 clavijas.

Conecte la antena (consulte el diagrama de conexiones de la página 28).

Introduzca y bloquee el conector Quadlock.

Introduzca la unidad AVN en el receptáculo de la radio. Asegúrese de que el arnés para las teclas de la radio tiene la longitud suficiente.

DE

Verbinden Sie den 2-poligen Mikrofonstecker.

Schließen Sie die Antenne an (siehe Anschlusstabelle auf Seite 28).

Stecken Sie den Quadlock-Stecker ein und verriegeln Sie ihn.

Setzen Sie die AVN-Einheit in das Radio-Dock ein. Achten Sie darauf, dass der Kabelbaum für die Radiotasten ausreichend lang ist.

IT

Collegare il connettore a 2 pin del microfono.

Collegare l'antenna (fare riferimento allo schema dei collegamenti a pagina 28).

Inserire e bloccare il connettore Quadlock.

Inserire l'unità AVN nel vano della radio. Verificare che la lunghezza del cablaggio dei tasti della radio sia sufficiente.

FR

Raccordez la prise à 2 broches du microphone.

Raccordez l'antenne (reportez-vous au tableau de connexions de la page 28).

Insérez et verrouillez le connecteur Quadlock.

Introduisez l'ensemble AVN dans le socle de la radio. Vérifiez que le faisceau des touches de la radio est d'une longueur suffisante.

EN Installation of the AVN-Unit
(13-16)

DE Einbau der AVN-Einheit
(13-16)

FR Installation de l'ensemble AVN
(13-16)

ES Instalación de la unidad AVN
(13-16)

IT Installazione dell'unità AVN
(13-16)



EN

Connect the left plug with the control panel.

Connect the right plug with the control panel.

Attach the control panel to the screen.

Gently push the corners of the control panel to lock it to the dashboard.

The installation of i902D-OC3/ X903D-OC3 is complete.

ES

Conecte el conector izquierdo al panel de control.

Conecte el conector derecho al panel de control.

Fije el panel de control a la pantalla.

Presione suavemente las esquinas del panel de control para asegurarlo en el salpicadero.

La instalación del i902D-OC3/ X903D-OC3 ha finalizado.

DE

Verbinden Sie den linken Stecker mit dem Bedienfeld.

Verbinden Sie den rechten Stecker mit dem Bedienfeld.

Befestigen Sie das Bedienfeld am Display.

Drücken Sie vorsichtig auf die Ecken des Bedienfeldes, bis es im Armaturenbrett einrastet.

Der Einbau des i902D-OC3/ X903D-OC3 ist abgeschlossen.

IT

Collegare il connettore sinistro al pannello dei comandi.

Collegare il connettore destro al pannello dei comandi.

Fissare il pannello dei comandi allo schermo.

Spingere delicatamente gli angoli del pannello dei comandi per bloccarlo sul cruscotto.

L'installazione dell'unità i902D-OC3/ X903D-OC3 è completa.

FR

Raccordez la prise gauche au panneau de commande.

Raccordez la prise droite au panneau de commande.

Fixez le panneau de commande à l'écran.

Poussez doucement sur les coins du panneau de commande pour le verrouiller sur le tableau de bord.

L'installation du i902D-OC3/ X903D-OC3 est terminée.

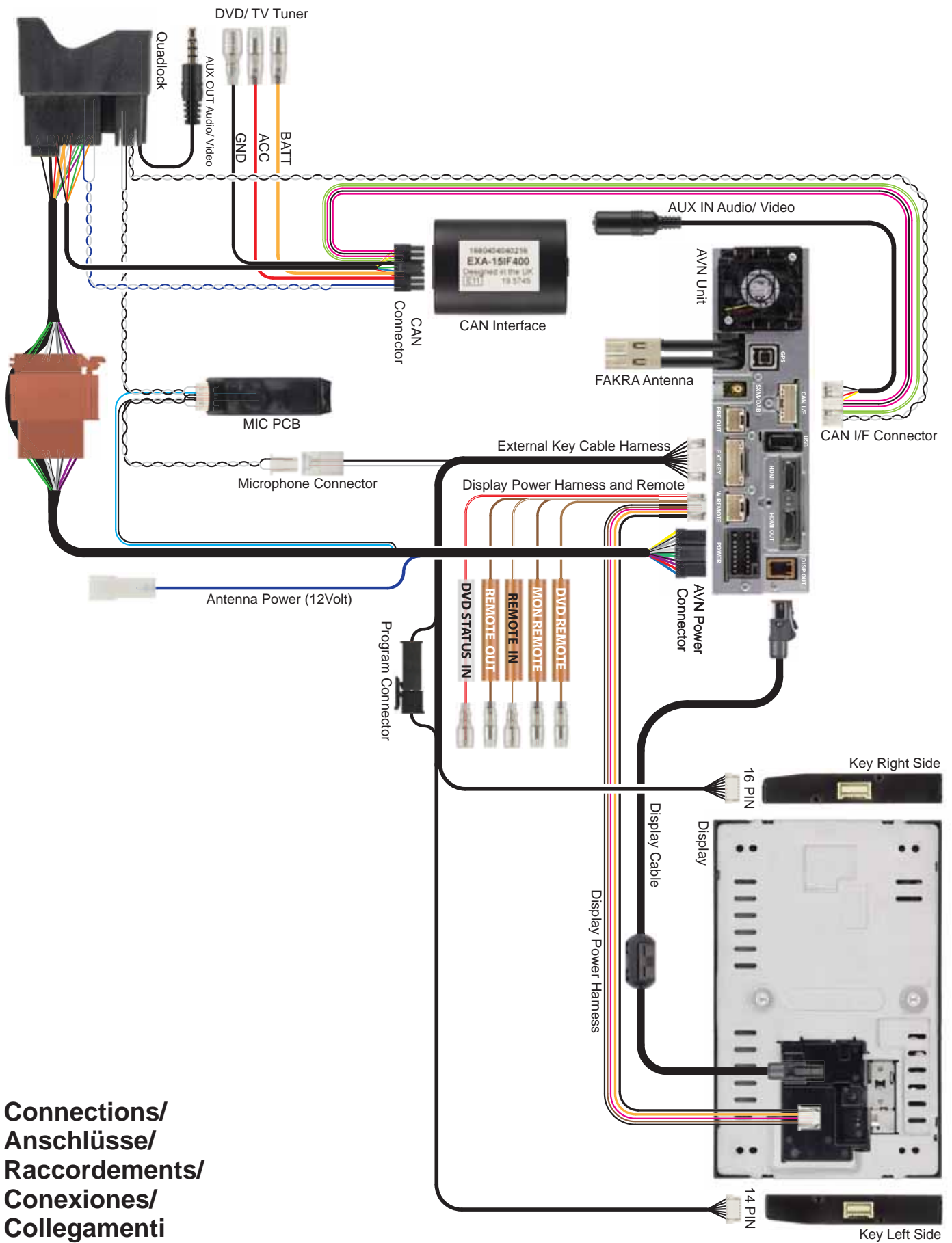

**Connections/
Anschlüsse/
Raccordements/
Conexiones/
Collegamenti**

EN Memo

.....

DE Notizen

.....

.....

FR Mémo

.....

.....

ES Notas

.....

IT Note

.....

.....

.....

.....

.....

.....

.....

.....

.....

.....

.....

.....

.....

.....

.....

.....

.....

.....

.....

.....

.....

.....

.....

.....

.....

.....

.....

.....

.....

.....

.....

.....

Steering wheel buttons
(2013 – 2015)

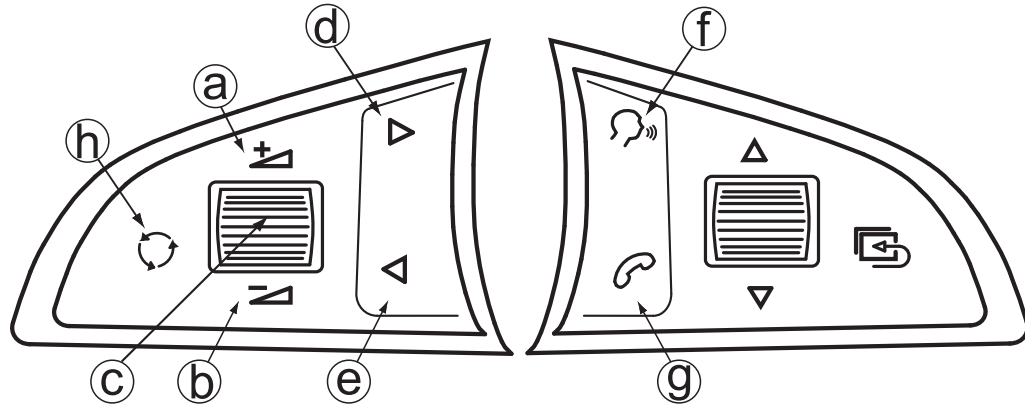

Steering wheel buttons
(2016 –)

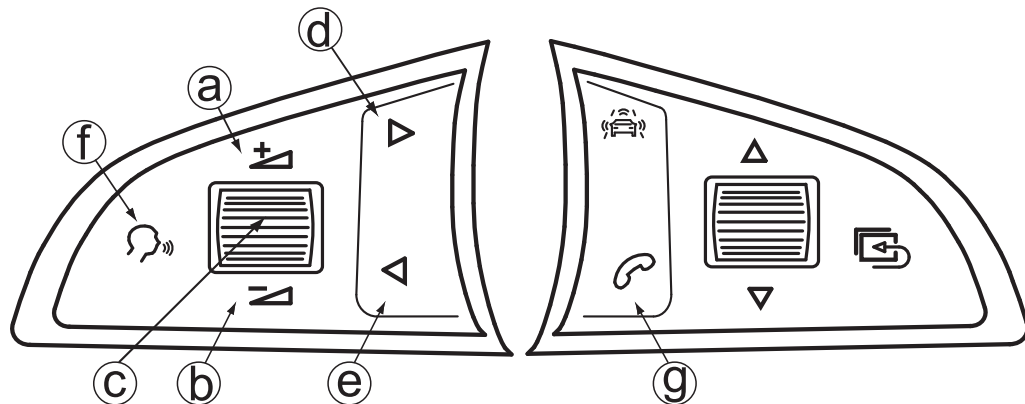

Button		Radio/USB	Incoming / Active Call
Ⓐ		Volume +	Volume +
Ⓑ		Volume –	Volume –
Ⓒ		Mute	-
Ⓓ		Seek Up	-
Ⓔ		Seek Down	-
Ⓕ		Voice command to phone	-
Ⓖ	Short	-	Off Hook
	Long	-	Reject / Hang Up
Ⓗ		Source	

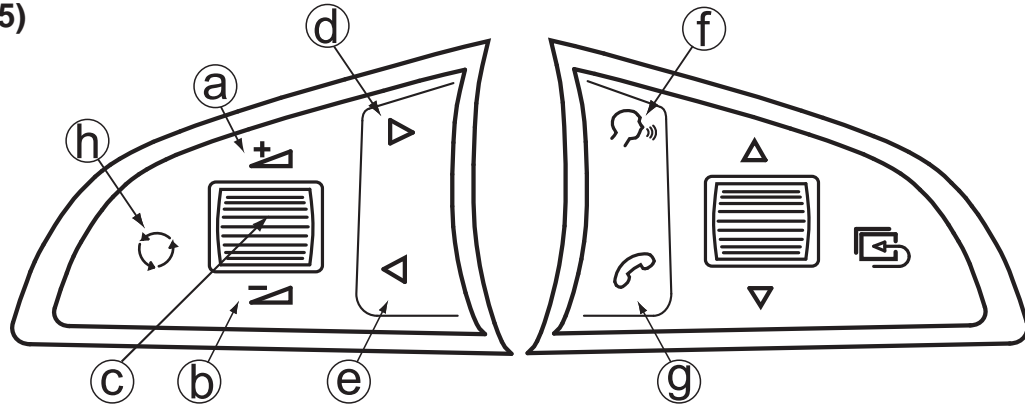
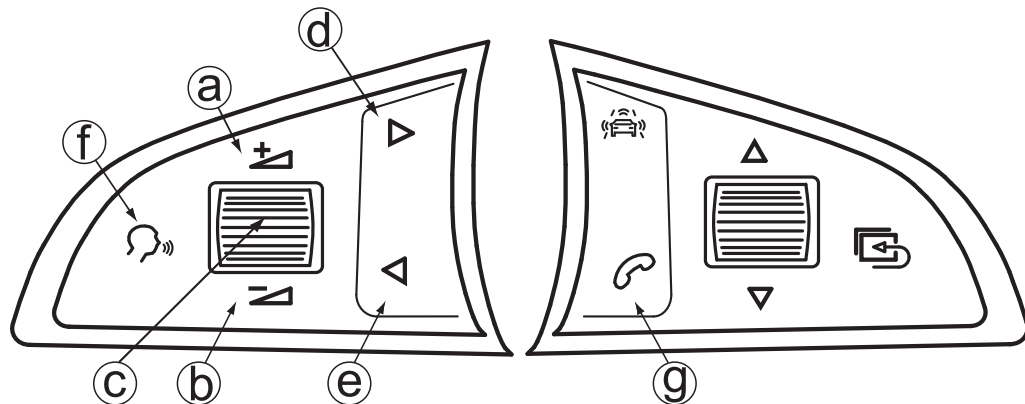
**Lenkradtasten
(2013 bis 2015)**

**Lenkradtasten
(ab 2016)**

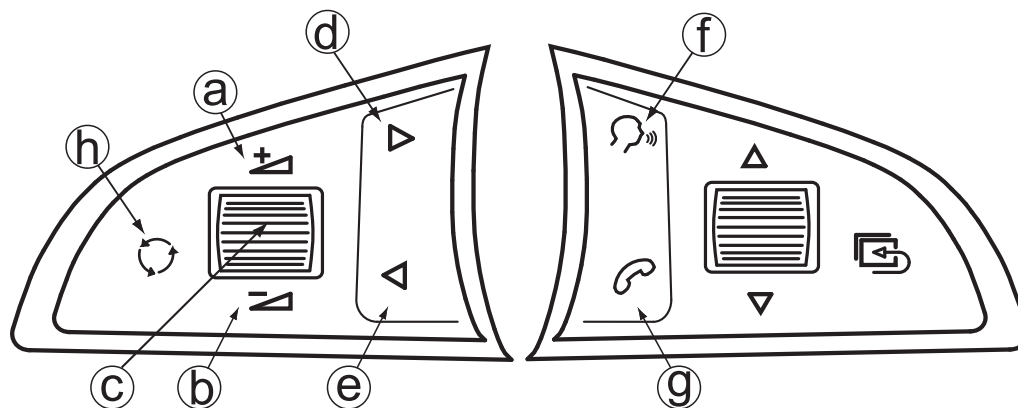
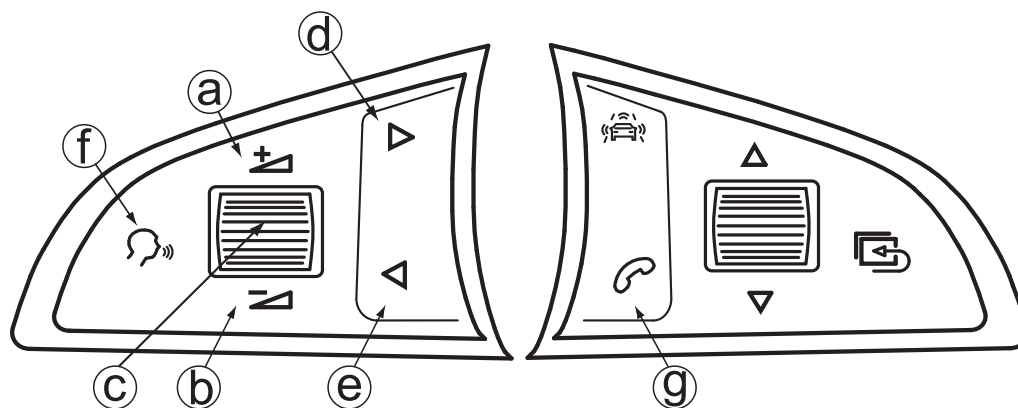
Taste		Radio/USB	Eingehender/Aktiver Anruf
a		Lauter	Lauter
b		Leiser	Leiser
c		Stummschalten	-
d		Suche nach oben	-
e		Suche nach unten	-
f		Sprachsteuerung an Telefon	-
g	Kurz	-	Abheben
	Lang	-	Abweisen/Auflegen
h		Quelle	

**Touches du volant
(2013 – 2015)**

**Touches du volant
(2016 –)**

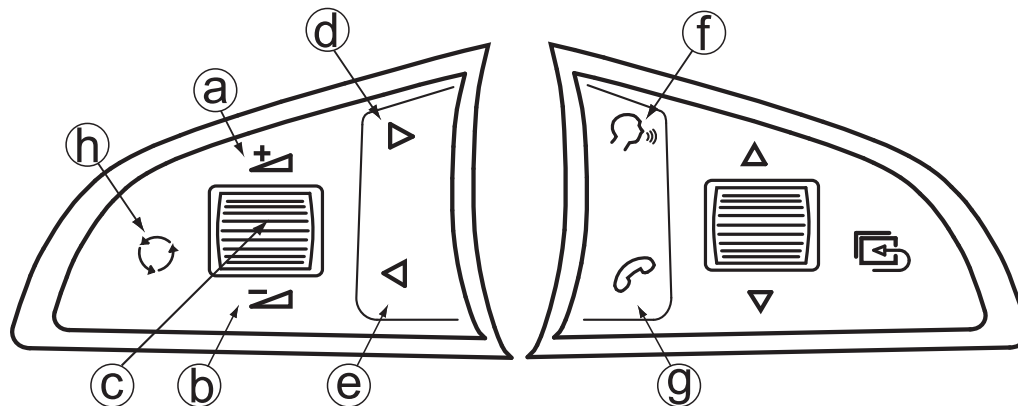
Touche		Radio/USB	Appel entrant / actif
a		Volume +	Volume +
b		Volume –	Volume –
c		Coupure du son	-
d		Recherche avant	-
e		Recherche arrière	-
f		Commande vocale du téléphone	-
g	Court	-	Décrocher
	Long	-	Rejeter / Raccrocher
h		Source	

**Botones del volante
(2013 – 2015)**

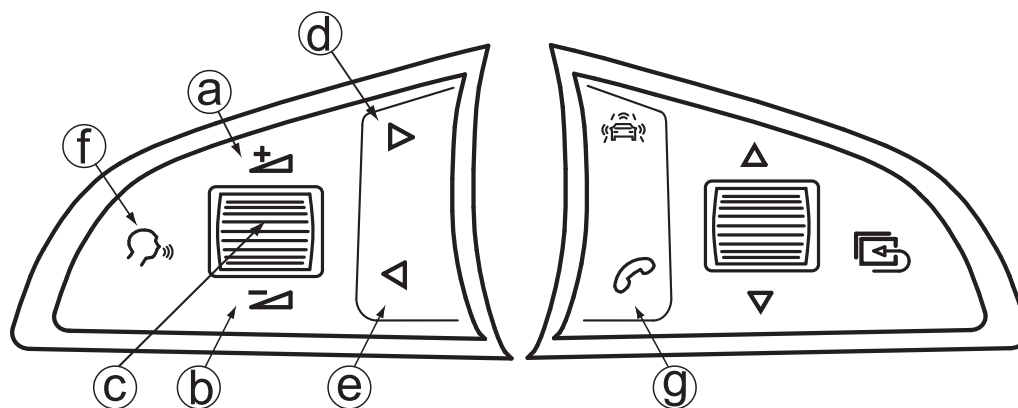

**Botones del volante
(2016 –)**



Botón		Radio/USB	Llamada entrante / activa
a		Volumen +	Volumen +
b		Volumen –	Volumen –
c		Silenciador	-
d		Búsqueda hacia arriba	-
e		Búsqueda hacia abajo	-
f		Comando de voz para teléfono	-
g	Corta	-	Descolgar
	Larga	-	Rechazar / Colgar
h		Fuente	

Comandi al volante

Pulsanti al volante (2013 – 2015)

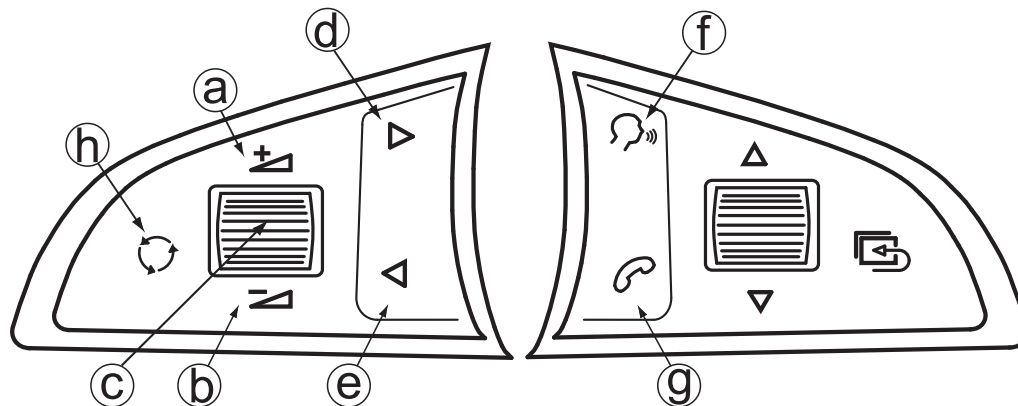

Pulsanti al volante (2016 –)

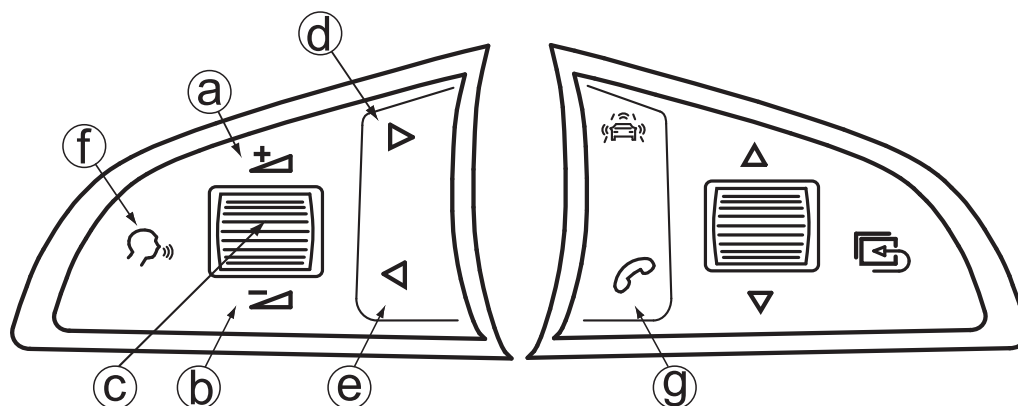

Pulsante		Radio/USB	Chiamata in arrivo/attiva
	Ⓐ	Volume +	Volume +
	Ⓑ	Volume –	Volume –
	Ⓒ	Silenziamento	-
	Ⓓ	Ricerca su	-
	Ⓔ	Ricerca giù	-
	Ⓕ	Comando vocale a telefono	-
Ⓖ	Breve	-	Accettazione
	Lungo	-	Rifiuto/riaggancio
	Ⓖ	Sorgente	

EN Changing the illumination
Color of the Keys

DE Farbe der Tastenbeleuchtung
ändern

FR Modification de la teinte
d'éclairage des touches

ES Cambio del color de
iluminación de las teclas

IT Variazione del colore di
illuminazione dei tasti

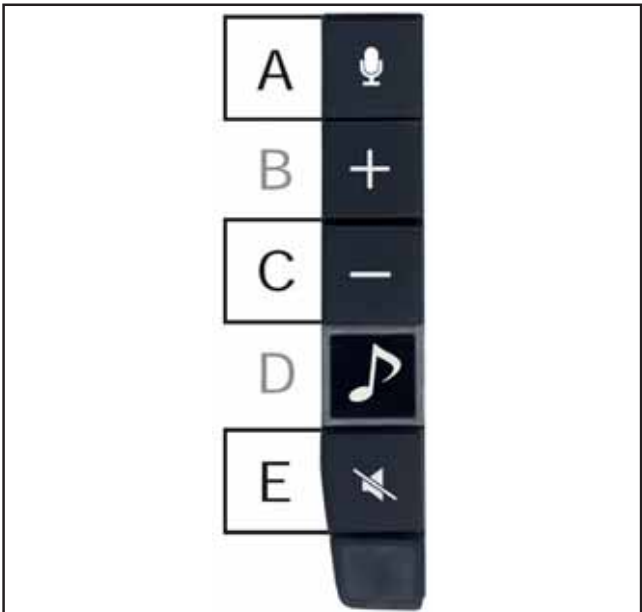

Color Presets	Farbvoreinstellungen	Présélections de teintes
1. Red	1. Rot	1. Rouge
2. Red (dim)	2. Rot (gedimmt)	2. Rouge (atténué)
3. Blue	3. Blau	3. Bleu
4. Blue (dim)	4. Blau (gedimmt)	4. Bleu (atténué)
5. Green	5. Grün	5. Vert
6. Green (dim)	6. Grün (gedimmt)	6. Vert (atténué)
7. Orange	7. Orange	7. Orange
8. Orange (dim)	8. Orange (gedimmt)	8. Orange (atténué)
9. Yellow	9. Gelb	9. Jaune
10. Yellow (dim)	10. Gelb (gedimmt)	10. Jaune (atténué)
11. White	11. Weiß	11. Blanc
12. White (dim)	12. Weiß (gedimmt)	12. Blanc (atténué)

Colores predeterminados	Colori preimpostati
1. Rojo	1. Rosso
2. Rojo (atenuado)	2. Rosso (tenue)
3. Azul	3. Blu
4. Azul (atenuado)	4. Blu (tenue)
5. Verde	5. Verde
6. Verde (atenuado)	6. Verde (tenue)
7. Naranja	7. Arancione
8. Naranja (atenuado)	8. Arancione (tenue)
9. Amarillo	9. Giallo
10. Amarillo (atenuado)	10. Giallo (tenue)
11. Blanco	11. Bianco
12. Blanco (atenuado)	12. Bianco (tenue)

EN

Twelve illumination presets are available to choose from. See table for details. To toggle the colors, push keys 'Favorites' (A), '-' (C) and 'Mute' (E) simultaneously. Repeat until desired color is selected.

ES

Existen doce tipos de iluminación predeterminados entre los que elegir. Consulte la tabla para obtener más detalles. Para alternar los colores pulse las teclas "Favoritos" (A), "-" (C) y "Silenciar" (E) a la vez. Repita este paso hasta seleccionar el color deseado.

DE

Zwölf Beleuchtungs-Voreinstellungen stehen zur Auswahl. Siehe Tabelle. Drücken Sie zum Wechseln der Farben gleichzeitig auf die Tasten „Favoriten“ (A), „-“ (C) und „Stumm“ (E). Wiederholen, bis die gewünschte Farbe ausgewählt ist.

IT

È possibile scegliere tra dodici colori preimpostati di illuminazione. Per maggiori informazioni, vedere la tabella. Per cambiare colore, premere contemporaneamente i tasti "Preferiti" (A), "-" (C) e "Silenzamento" (E). Ripetere l'operazione fino a selezionare il colore desiderato.

FR

Douze présélections d'éclairage sont disponibles. Consultez le tableau pour les détails. Pour changer de teinte, pressez simultanément les touches "Favoris" (A), "-" (C) et "Coupure du son" (E). Répétez jusqu'à obtention de la teinte désirée.

EN Mandatory Accessories

DE Obligatorische Zubehörteile

FR Accessoires obligatoires

P/N	Description	Beschreibung	Description
KAE-F2S 	Allows to retain the original DAB antenna of the vehicle.	Ermöglicht das Beibehalten der Original-DAB-Antenne des Fahrzeugs.	Permet de conserver l'antenne DAB d'origine du véhicule.

P/N	Description	Beschreibung	Description
KAE-DAB1G6 	Allows to use the factory installed on glass antenna as DAB antenna.	Ermöglicht die Verwendung der werkseitig montierten Scheibenantenne als DAB-Antenne.	Permet d'utiliser l'antenne de vitre montée en usine comme antenne DAB.

P/N	Description	Beschreibung	Description
KAE-F2GT5 	Allows to retain the original GPS antenna of the vehicle.	Ermöglicht das Beibehalten der Original-GPS-Antenne des Fahrzeugs.	Permet de conserver l'antenne GPS d'origine du véhicule.

**Factory Fitted Equipment / Werkseitig montierte Geräte /
Équipement monté en usine**

Model Year / Modelljahr / Année-modèle	DAB	Navigation	Hands Free Telephone / Freisprechanlage / Téléphone mains libres	SmartLink
Limousine 2013 – 2015	✓ KAE-F2S	✓ KAE-F2GT5	✓ -	✓ -
	✗ KAE-DAB1G6	✗ -	✗ 3B0 035 711 B B41 KWE-901G7MIC	✗ -
Limousine 2016 –	✓ KAE-F2S	✓ KAE-F2GT5	✓ -	✓ -
	✗ KAE-DAB1G6	✗ -	✗ 3B0 035 711 B B41 KWE-901G7MIC	✗ -
Combi 2013 – 2015	✓ KAE-F2S	✓ KAE-F2GT5	✓ -	✓ 5Q0 035 726 B
	✗ KAE-DAB1G6	✗ -	✗ 3B0 035 711 B B41 KWE-901G7MIC	✗ -
Combi 2016 –	✓ KAE-F2S	✓ KAE-F2GT5	✓ -	✓ 5Q0 035 726 B
	✗ KAE-DAB1G6	✗ -	✗ 3B0 035 711 B B41 KWE-901G7MIC	✗ -

P/N	Description	Beschreibung	Description
3B0 035 711 B B41 	Original VAG hands free microphone. Available from your VAG partner.	Original-VAG-Freisprechmikrofon. Erhältlich bei Ihrem VAG-Partner.	Microphone mains libres VAG d'origine. Disponible chez votre concessionnaire VAG.

P/N	Description	Beschreibung	Description
KWE-901G7MIC 	Cable to connect the original VAG microphone for cars without factory hands free telephone.	Anschlusskabel für das Original-VAG-Mikrofon für Fahrzeuge ohne werkseitig montierte Freisprechanlage.	Câble de connexion du microphone VAG d'origine pour les voitures dépourvues de téléphone mains libres d'usine.

P/N	Description	Beschreibung	Description
5Q0 035 726 B 	Original VAG USB socket for cars with SmartLink. Available from your VAG partner.	Original-VAG-USB-Buchse für Fahrzeuge mit SmartLink. Erhältlich bei Ihrem VAG-Partner.	Prise USB VAG d'origine pour voitures avec SmartLink. Disponible chez votre concessionnaire VAG.

ES**Accesorios obligatorios****IT****Accessori obbligatori**

P/N	Descripción	Descrizione
KAE-F2S 	Permite mantener la antena DAB original del vehículo.	Consente di mantenere l'antenna DAB originale del veicolo.

P/N	Descripción	Descrizione
KAE-DAB1G6 	Permite utilizar la antena instalada de fábrica en el cristal como antena DAB.	Consente di utilizzare l'antenna su vetro montata in fabbrica come antenna DAB.

P/N	Descripción	Descrizione
KAE-F2GT5 	Permite mantener la antena GPS original del vehículo.	Consente di mantenere l'antenna GPS originale del veicolo.

**Equipamiento de fábrica /
Equipaggiamento di fabbrica**

Año del modelo / Modello anno	DAB	Navegación / Navigazione	Teléfono con manos libres / Telefono vivavoce	SmartLink
Octavia III Limousine 2013 – 2015	✓ KAE-F2S	✓ KAE-F2GT5	✓ -	✓ -
	✗ KAE-DAB1G6	✗ -	✗ 3B0 035 711 B B41 KWE-901G7MIC	✗ -
Limousine 2016 –	✓ KAE-F2S	✓ KAE-F2GT5	✓ -	✓ -
	✗ KAE-DAB1G6	✗ -	✗ 3B0 035 711 B B41 KWE-901G7MIC	✗ -
Combi 2013 – 2015	✓ KAE-F2S	✓ KAE-F2GT5	✓ -	✓ 5Q0 035 726 B
	✗ KAE-DAB1G6	✗ -	✗ 3B0 035 711 B B41 KWE-901G7MIC	✗ -
Combi 2016 –	✓ KAE-F2S	✓ KAE-F2GT5	✓ -	✓ 5Q0 035 726 B
	✗ KAE-DAB1G6	✗ -	✗ 3B0 035 711 B B41 KWE-901G7MIC	✗ -

P/N	Descripción	Descrizione
3B0 035 711 B B41 	Micrófono manos libres VAG original. Disponible en su distribuidor VAG.	Microfono vivavoce VAG originale. Disponibile presso il partner VAG di fiducia.

P/N	Descripción	Descrizione
KWE-901G7MIC 	Cable de conexión del micrófono VAG original para coches sin teléfono con manos libres de fábrica.	Cavo di collegamento del microfono VAG originale per i veicoli privi di telefono vivavoce montato in fabbrica.

P/N	Descripción	Descrizione
5Q0 035 726 B 	Toma USB VAG original para coches con SmartLink. Disponible en su distribuidor VAG.	Presas USB VAG originale per veicoli con SmartLink. Disponibile presso il partner VAG di fiducia.

EN**Optional Accessories****DE****Optionale Zubehörteile****FR****Accessoires en option****ES****Accesorios opcionales****IT****Optional**

P/N	Description	Beschreibung
KIT-R1AU 	This handle replaces the original part and allow the installation of an Alpine rear view camera.	Dieser Griff ersetzt das Originalteil und ermöglicht die Installation einer Alpine-Heckkamera.

Description	Descripción	Descrizione
Cette poignée remplace la pièce d'origine et permet l'installation de la caméra arrière Alpine.	Este asa, que sustituye la pieza original, permite instalar la cámara de visión trasera Alpine.	Questa maniglia sostituisce il componente originale e consente l'installazione della retrocamera Alpine.

P/N	Description	Beschreibung
<p>KCX-C250MC</p> 	<p>Enables connection of up to three Alpine direct connection cameras.</p>	<p>Ermöglicht den Anschluss von bis zu drei Alpine Kameras mit Direktanschluss.</p>

Description	Descripción	Descrizione
<p>Capable de recevoir 3 caméras Alpine munies d'un connecteur 'direct'.</p>	<p>Permite conectar hasta 3 cámaras de conexión directa Alpine.</p>	<p>Permette il collegamento di tre telecamere Direct.</p>

P/N	Description	Beschreibung
<p>KCX-630HD</p> 	<p>Required to connect 2 HDMI sources to your Alpine system.</p>	<p>Erforderlich für den Anschluss von 2 HDMI-Quellen an Ihr Alpine-System.</p>

Description	Descripción	Descrizione
<p>Requis pour la connexion de 2 sources HDMI à votre système Alpine.</p>	<p>Necesario para conectar 2 fuentes HDMI a su sistema Alpine</p>	<p>Unità richiesta per il collegamento di 2 sorgenti HDMI al sistema Alpine.</p>

EN Memo

.....

DE Notizen

.....

.....

FR Mémo

.....

.....

ES Notas

.....

IT Note

.....

.....

.....

.....

.....

.....

.....

.....

.....

.....

.....

.....

.....

.....

.....

.....

.....

.....

.....

.....

.....

.....

.....

.....

.....

.....

.....

.....

.....

.....

.....

.....



Designed by Alpine Electronics (Europe) GmbH
Printed in Italy

ALPINE ELECTRONICS MARKETING, INC.

1-7, Yukigaya-Otsukamachi, Ota-ku,
Tokyo 145-0067, JAPAN
Phone: 03-5499-4531

ALPINE ELECTRONICS OF AMERICA, INC.

1500 Atlantic Boulevard, Auburn Hills,
Michigan 48326, USA
Phone: 1-310-783-7230

ALPINE ELECTRONICS OF CANADA, INC.

777 Supertest Road, Toronto,
Ontario M3J 2M9, Canada
Phone 1-800-ALPINE-1 (1-800-257-4631)

ALPINE ELECTRONICS OF AUSTRALIA PTY. LTD.

161-165 Princes Highway, Hallam
Victoria 3803, Australia
Phone 03-8787-1200

ALPINE ELECTRONICS GmbH

Ohmstraße 4, 85716 Unterschleißheim, Germany
Phone 089-32 42 640

ALPINE ELECTRONICS OF U.K. LTD.

Alpine House
Fletchamstead Highway, Coventry CV4 9TW, U.K.
Phone 0870-33 33 763

ALPINE ELECTRONICS FRANCE S.A.R.L.

184, Allée des Erables
CS 52016 - Villepinte
95 945 Roissy CDG Cedex, France
Phone 01-48638989

ALPINE ITALIA S.p.A.

Viale C. Colombo 8, 20090 Trezzano
Sul Naviglio (MI), Italy
Phone 02-484781

ALPINE ELECTRONICS DE ESPAÑA, S.A.

Portal de Gamarra 36, Pabellón, 32
01013 Vitoria (Alava)-APDO 133, Spain
Phone 945-283588