



EN

CDA-7998R

FM/MW/LW/RDS CD Player

DE

- **OWNER'S MANUAL**
Please read before using this equipment.
- **BEDIENUNGSANLEITUNG**
Lesen Sie diese Bedienungsanleitung bitte vor Gebrauch des Gerätes.
- **MODE D'EMPLOI**
Veuillez lire avant d'utiliser cet appareil.
- **MANUAL DE OPERACIÓN**
Léalo antes de utilizar este equipo.
- **ISTRUZIONI PER L'USO**
Si prega di leggere prima di utilizzare il attrezzatura.
- **ANVÄNDARHANDLEDNING**
Innan du använder utrustningen bör du läsa igenom denna användarhandledning.

FR

ES

MP3 **MX****DAB**
CONTROL

IT

ALPINE ELECTRONICS, INC.
Tokyo office: 1-1-8 Nishi Gotanda,
Shinagawa-ku,
Tokyo 141-8501, Japan
Tel.: (03) 3494-1101

ALPINE ELECTRONICS OF AMERICA, INC.
19145 Gramercy Place, Torrance,
California 90501, U.S.A.
Tel.: 1-800-ALPINE-1 (1-800-257-4631)

ALPINE ELECTRONICS OF CANADA, INC.
7300 Warden Ave., Suite 203, Markham,
Ontario L3R 9Z6, Canada
Tel.: 1-800-ALPINE-1 (1-800-257-4631)

ALPINE ELECTRONICS OF AUSTRALIA PTY. LTD.
6-8 Fiveways Boulevard Keysborough,
Victoria 3173, Australia
Tel.: (03) 9769-0000

ALPINE ELECTRONICS GmbH
Kreuzerkamp 7,
40878 Ratingen, Germany
Tel.: 02102-45 50

ALPINE ITALIA S.p.A.
Viale C. Colombo 8, 20090 Trezzano Sul
Naviglio (MI), Italy
Tel.: 02-48 47 81

ALPINE ELECTRONICS FRANCE S.A.R.L.
(RCS PONTOISE B 338 101 280)
98, Rue de la Belle Etoile, Z.I. Paris Nord II,
B.P. 50016, 95945 Roissy Charles de Gaulle
Cedex, France
Tel.: 01-48 63 89 89

ALPINE ELECTRONICS OF U.K., LTD.
13 Tanners Drive, Blakelands, Milton Keynes
MK14 5BU, U.K.
Tel.: 01908-61 15 56

ALPINE ELECTRONICS DE ESPAÑA, S.A.
Portal de Gamarra 36, Pabellón, 32
01013 Vitoria (Alava)-APDO 133, Spain
Tel.: 945-283588

SE

Indice

Istruzioni per l'uso

AVVERTIMENTO

AVVERTIMENTO	3
ATTENZIONE	3
PRECAUZIONI	3



Funzionamento di base

Apertura del pannello anteriore	5
Come nascondere il pannello anteriore	5
Avvio iniziale del sistema	5
Accensione e spegnimento	6
Immissione del codice antifurto (password)	6
Regolazione dell'angolazione del display	6
Regolazione di volume/equilibratura (tra i canali sinistro e destro)/fader (tra i diffusori anteriori e posteriori)/Defeat	7
Preimpostazioni dell'equalizzatore	7
Regolazione e memorizzazione della curva dell'equalizzatore	8
Come richiamare la curva dell'equalizzatore memorizzata	8
Informazioni relative alla frequenza di smistamento	9
Regolazione e memorizzazione della frequenza di smistamento	10
Richiamare le impostazioni della frequenza di smistamento memorizzate	10
Informazioni sulla correzione temporale	11
Bass Focus	12
Regolazione e memorizzazione della correzione temporale	13
Richiamare le impostazioni di correzione temporale memorizzate	13
Impostazione del modo MX	14
Funzione di ricerca rapida	14
Modo di disattivazione del display attivato e disattivato	15
Modifica del modello di visualizzazione	15
Visualizzazione del titolo/testo	15
Assegnazione di titoli ai dischi	16
Cancellazione di titoli di dischi	16

Funzionamento della radio

Sintonia manuale	17
Sintonia a ricerca automatica	17
Memorizzazione manuale di stazioni preselezionate	17
Memorizzazione automatica di stazioni preselezionate	17
Sintonia delle stazioni preselezionate	17

Funzionamento RDS

Impostazione del modo di ricezione RDS e ricezione di stazioni RDS	18
Richiamo delle stazioni RDS preselezionate	18
Ricezione di stazioni RDS regionali (locali)	18
Impostazione PI SEEK	19
Ricezione di notiziari sul traffico	19
Sintonizzazione PTY (tipo di programma)	19
Ricezione di notiziari sul traffico durante l'ascolto CD o della radio	19
PTY (tipo di programma) prioritario	20
Visualizzazione del testo radio	20

Uso del lettore CD

Apertura e chiusura del display mobile	21
Riproduzione	21
Sensore musicale (salto)	22
Avanzamento e ritorno rapido	22
Riproduzione ripetuta	22
M.I.X. (riproduzione in ordine casuale)	22
Scorrimento di programmi	22
Controllo del cambio CD (opzionale)	23
Selezione del multicambiatore	23

Utilizzo dei file MP3

Riproduzione di file MP3	24
Sensore musicale (salto)	24
Avanzamento e ritorno rapido	24
Selezione di cartelle	24
Ricerca di file	24
Riproduzione ripetuta	25
M.I.X. (riproduzione in ordine casuale)	25
Scorrimento di programmi	25
Impostazione della gamma di selezione dei file MP3	25
Riproduzione di dati MP3	26
Informazioni sui file MP3	26

Operazioni di configurazione (SETUP)

Regolazione del livello di segnale della fonte	28
Commutazione del modo sintonizzatore	28
Modifica dei colori di illuminazione	28
Attivazione e disattivazione del subwoofer	28
Impostazione dell'uscita subwoofer	29
Funzione di guida sonora (segnali acustici)	29
Attivazione/disattivazione del modo di silenziamento	29
Impostazione di scorrimento	29
Impostazione del modo AUX (V-Link)	30
Impostazione del modo Defeat dell'ingresso esterno	30
Modo dimostrativo	30
Attivazione/disattivazione del messaggio di apertura	31
Scelta del tipo di animazione del display	31
Impostazione dell'uscita ottica digitale	31
Impostazione del codice antifurto	32

Funzionamento DAB

Utilizzo del ricevitore DAB per la sintonizzazione dell'ensemble (opzionale)	33
Modifica del servizio	33
Modifica del componente di servizio	33
Memorizzazione del servizio	33
Ricezione del servizio memorizzato	34
Memorizzazione automatica dell'ensemble	34
Sintonizzazione PTY (tipo di programma)	34
Attivazione/disattivazione dei notiziari sul traffico	35
Impostazione del modo di selezione degli annunci	35
Modifica del modo di visualizzazione	35
Visualizzazione del nome di area geografica	36
Ricezione di notiziari dalle stazioni DAB locali	36
Impostazione del passaggio automatico da DAB a RDS	36
Attivazione/Disattivazione di DRC (Dynamic Range Control, controllo della gamma dinamica)	36

Funzionamento i-Personalize™

Informazioni su i-Personalize™	37
Come effettuare il download dei dati	37

Funzionamento MobileHub™ Link (opzionale)

Informazioni su MobileHub™ Link	38
Modo telefono attivato/disattivato	38
Chiamate in arrivo	38
Effettuare una chiamata	39
Utilizzando la tastiera	39
Come effettuare una chiamata utilizzando la rubrica	39
Come effettuare una chiamata mediante la funzione di chiamata rapida	39
Come effettuare una chiamata dal registro chiamate in uscita	39
Come effettuare una chiamata dal registro chiamate in arrivo	40
Come effettuare una chiamata dal registro chiamate senza risposta	40
Come effettuare una chiamata dal registro delle e-mail ricevute	40
Servizio invio/ricezione di brevi e-mail	40
Ricezione di brevi e-mail	40
Invio di frasi standard	41
Come recuperare una breve e-mail non ancora letta	41

Funzionamento con il telecomando

Comandi sul telecomando	42
Sostituzione delle pile	43
Utilizzo del processore audio	44

Informazione

In caso di difficoltà	45
Caratteristiche tecniche	47

Installazione e collegamenti

Avvertimento	48
Attenzione	48
Precauzioni	48
Installazione	49
Collegamenti	50

AVVERTIMENTO

AVVERTIMENTO

Questo simbolo indica istruzioni importanti. La non osservanza di tali norme potrebbe causare gravi ferite o morte.

NON EFFETTUARE ALCUNA OPERAZIONE CHE POSSA DISTOGLIERE L'ATTENZIONE DALLA GUIDA DEL VEICOLO.

Qualsiasi operazione che necessita di attenzione prolungata deve essere effettuata solo dopo il completo arresto del veicolo. Arrestare sempre il veicolo in un luogo sicuro prima di effettuare queste operazioni. In caso contrario si potrebbero causare incidenti.

TENERE IL VOLUME AD UN LIVELLO CHE PERMETTA DI UDIRE I RUMORI ESTERNI DURANTE LA GUIDA.

In caso contrario si potrebbero causare incidenti.

NON SMONTARE O MODIFICARE.

Tale azione potrebbe causare incidenti, incendi o scosse elettriche.

UTILIZZARE SOLO IN VEICOLI CON TERRA NEGATIVA A 12 VOLT.

(se non si è sicuri, controllare con il proprio rivenditore) Diversamente si potrebbero causare incendi o altri danni.

TENERE LE PARTI PICCOLE QUALI LE BATTERIE FUORI DALLA PORTATA DEI BAMBINI.

Se ingeriti potrebbero causare gravi danni. In caso di ingerimento, consultare immediatamente un medico.

USARE FUSIBILI DI RICAMBIO DELL'AMPERAGGIO CORRETTO.

Altrimenti potrebbero derivarne incendi o scosse elettriche.

NON BLOCCARE LE FESSURE O I PANNELLI DI IRRADIAZIONE.

Bloccandoli si potrebbe causare un surriscaldamento interno dell'apparecchio che potrebbe dare luogo a incendi.

UTILIZZARE IL PRODOTTO IN VEICOLI CON BATTERIA DA 12 V.

Un utilizzo diverso da quello indicato potrebbe causare incendi, scosse elettriche o altri incidenti.

NON INSERIRE LE MANI, LE DITA O OGGETTI ESTRANEI NELLE FESSURE O NELLE APERTURE.

Diversamente si potrebbero causare danni alla persona o al prodotto.

ATTENZIONE

Questo simbolo indica istruzioni importanti. La non osservanza di queste norme potrebbe causare ferite o provocare danni alle cose.

INTERROMPERE IMMEDIATAMENTE L'USO IN CASO DI PROBLEMI.

Diversamente si potrebbero causare danni alla persona o al prodotto. Per riparazioni, rivolgersi ad un rivenditore autorizzato Alpine o al più vicino centro di assistenza Alpine.

NON UTILIZZARE ASSIEME PILE NUOVE E PILE VECCHIE. INSERIRE LE PILE NUOVE RISPETTANDO LA POLARITÀ.

Nell'inserire le pile nuove, non mancare di rispettare la polarità (+ e -) delle pile secondo le istruzioni. Rotture o perdite chimiche dalle pile possono causare incendi o lesioni alle persone.

NON AVVICINARE LE DITA ALL'APPARECCHIO QUANDO IL PANNELLO FRONTALE ELETTRICO O IL MONITOR MOBILE SONO IN MOVIMENTO.

Diversamente si potrebbero causare danni alla persona o al prodotto.

PRECAUZIONI

Temperatura

Assicurarsi che la temperatura all'inter no del veicolo sia compresa fra +60°C e -10°C prima di accendere l'apparecchio.

Condensazione di umidità

Si possono notare incertezze nel suono di riproduzione del disco dovute alla presenza di condensazione. In questo caso rimuovere il disco dal lettore e attendere circa un'ora che l'umidità evapori.

Disco danneggiato

Non tentare di riprodurre dischi incrinati, deformati o danneggiati. La riproduzione di un disco in cattive condizioni può danneggiare severamente il meccanismo di riproduzione.

Manutenzione

In caso di problemi, non tentare di riparare l'apparecchio personalmente. Riportarlo al proprio rivenditore Alpine o al più vicino centro assistenza Alpine per riparazioni.

AVVERTIMENTO

PRECAUZIONI

Non tentare mai quanto segue

Non afferrare o tirare il disco mentre viene tirato dentro il lettore dal meccanismo di caricamento automatico.

Non tentare di inserire il disco nell'apparecchio quando questo è spento.

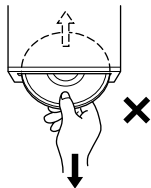

Inserimento dei dischi

Il lettore accetta solo un disco per volta per la riproduzione. Non tentare di inserire più di un disco.

Assicurarsi che la facciata con l'etichetta sia rivolta verso l'alto quando si inserisce il disco. Il lettore espelle automaticamente i dischi inseriti scorrettamente. Se il lettore tenta di espellere un disco correttamente inserito, premere l'interruttore di ripristino con un oggetto appuntito come una penna a sfera.

La riproduzione del disco mentre si guida su strade accidentate può causare salti di suono, ma questo non causa graffi sul disco o danni al lettore.

Dischi nuovi

Come misura preventiva per evitare inceppamenti del disco, il lettore CD espelle automaticamente i dischi con superfici irregolari o inseriti scorrettamente. Quando un disco nuovo viene inserito nel lettore e viene espulso dopo essere stato caricato, controllare i bordi interno ed esterno del disco passandovi un dito. Se si sentono sporgenze o irregolarità, queste potrebbero essere la causa dell'errato caricamento del disco. Per eliminare le sporgenze, passare i bordi interno ed esterno del disco con una penna a sfera o un altro oggetto simile e quindi inserire di nuovo il disco.

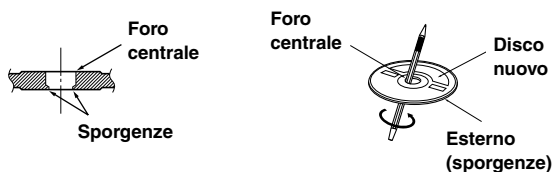

Dischi di forma irregolare

Assicurarsi di impiegare solo dischi rotondi per questo apparecchio e non usare mai dischi di forma speciale.

L'uso di dischi di forma speciale può danneggiare il meccanismo.



Luogo di installazione

Assicurarsi che il CDA-7998R non sia esposto a:

- Luce del sole diretta e calore
- Alta umidità
- Polvere eccessiva
- Vibrazioni eccessive

Uso corretto

Non lasciare cadere i dischi. Tenere i dischi dai bordi in modo da non lasciare impronte sulla superficie. Non attaccare nastro adesivo, carta o etichette adesive al disco. Non scrivere sul disco.



CORRETTO



SCORRETTO



CORRETTO



Pulizia dei dischi

Impronte digitali, polvere o sporcizia sulla superficie del disco possono causare salti di suono. Per la pulizia normale, passare la superficie di riproduzione con un panno morbido pulito dal centro del disco verso il bordo esterno. Se la superficie è molto sporca, inumidire un panno morbido pulito con una soluzione di detergente neutro delicato prima di pulire il disco.



Accessori disco

Esistono vari accessori reperibili in commercio per la protezione della superficie del disco e il miglioramento della qualità sonora. Tuttavia, la maggior parte di essi altera lo spessore e/o il diametro del disco. L'uso di tali accessori può causare l'eccedimento delle specifiche disco e problemi di funzionamento. Consigliamo di non impiegare tali accessori per i dischi riprodotti in lettori CD Alpine.

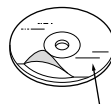

Foglio trasparente

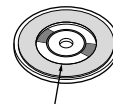

stabilizzatore disco

Funzionamento di base

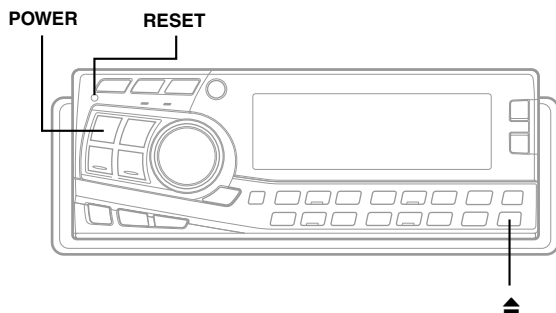

Apertura del pannello anteriore

- 1 Premere il tasto di **apertura** sul pannello anteriore.



Tasto di apertura

NOTA

Il display si chiude leggermente dopo che la chiave di accensione è stata posizionata su OFF.

Come nascondere il pannello anteriore

- 1 Tenere premuto il tasto ▲ sul pannello anteriore per almeno 3 secondi.

NOTE

- Il movimento del pannello anteriore si arresta se all'interno dello scomparto vi è un ostacolo. In questo caso, rimuovere l'ostacolo e tenere premuto di nuovo il tasto ▲ per almeno 3 secondi.
- Il display si chiude leggermente dopo che la chiave di accensione è stata posizionata su OFF.

Puntate il telecomando nella direzione del sensore del telecomando.

Sensore del telecomando

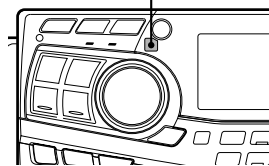

- **Collegabile a scatola interfaccia comando a distanza**

È possibile controllare questo apparecchio dall'unità di controllo del veicolo quando è collegata una scatola interfaccia comando a distanza Alpine (opzionale). Per dettagli, contattare il proprio concessionario Alpine.

Avvio iniziale del sistema

La prima volta che l'apparecchio viene utilizzato dopo avere installato il cambia CD, ecc. o dopo avere sostituito la batteria, accertarsi di premere l'interruttore RESET.

- 1 Accertarsi che l'alimentazione dell'apparecchio sia disattivata. Se l'alimentazione è attivata, premere e tenere premuto il tasto **POWER** per almeno 3 secondi per spegnere l'apparecchio.
- 2 Premere l'interruttore **RESET** con la punta di una penna a sfera o con un altro oggetto appuntito.

L'interruttore RESET

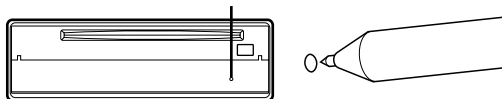

Modo dimostrativo

Questa unità è dotata del modo dimostrativo. Questa funzione si attiva automaticamente subito dopo aver azzerato l'unità o dopo averla attivata per la prima volta. Per annullare il modo dimostrativo, fare riferimento alla sezione "Modo dimostrativo" a pagina 30.

Funzionamento di base

Regolazione dell'angolazione del display

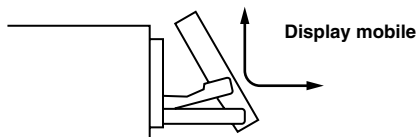
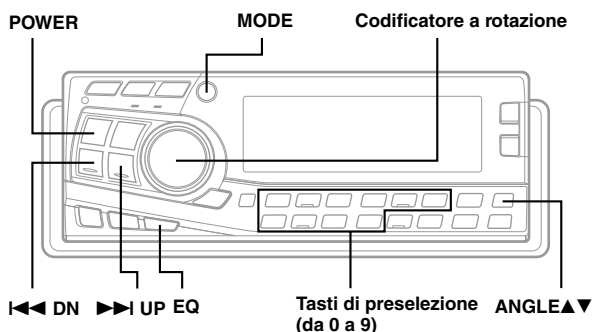

Il display mobile può essere regolato su 3 diverse angolazioni secondo le preferenze dell'utilizzatore.

- 1 Premere il tasto **ANGLE ▲▼** per regolare l'angolazione del display mobile.

NOTE

- Il display si chiude leggermente dopo che la chiave di accensione è stata posizionata su OFF.
- L'angolazione selezionata per il display viene conservata in memoria. Non è necessario regolare di nuovo l'angolazione quando si riaccende l'apparecchio.

CAUTELE

Tenere le mani (e qualsiasi altro oggetto) lontano dal display mentre si apre o si chiude per evitare danni o lesioni. Il retro del display mobile diventa molto caldo durante il funzionamento normale. Non si tratta di un guasto. Non toccarlo.

Accensione e spegnimento

- 1 Premere il tasto **POWER** (alimentazione) per accendere l'apparecchio.

NOTA

L'apparecchio può essere acceso premendo qualsiasi altro tasto tranne quelli di espulsione ▲ e di codificatore a rotazione.

Il livello del volume aumenta gradualmente fino al volume con cui si stava ascoltando prima che l'apparecchio fosse spento.

Tenere premuto di nuovo il tasto **POWER** per almeno 3 secondi per spegnere l'apparecchio.

NOTA

Quando si accende l'apparecchio per la prima volta, il volume è impostato sul livello 12.

Immissione del codice antifurto (password)

Se è stato immesso un codice antifurto (vedi pagina 32), all'accensione dell'apparecchio sarà necessario inserire la password.

- 1 Attivare l'alimentazione per aprire il pannello. Viene visualizzata la schermata per l'immissione della password.
- 2 Premere i **tasti di preselezione (da 0 a 9)** per immettere la password impostata. Se la password è corretta, il pannello si apre.

NOTE

- Se è stato compiuto un errore nell'immissione della password, ripetere la procedura dall'inizio.
- Se per tre volte viene immessa una password errata, il pannello si chiude. Premendo il tasto **OPEN**, il pannello si apre nuovamente e viene visualizzata la schermata per l'immissione della password; a questo punto immettere la password corretta.
- Se viene inserito un disco durante l'immissione della password, l'apparecchio passa al modo di pausa dopo che il disco è stato caricato e non è possibile riprodurre il disco stesso. Viene visualizzata di nuovo la schermata di immissione della password.
- Se non si ricorda la password, rivolgersi al call centre o al proprio concessionario o rivenditore Alpine.

Regolazione di volume/equilibratura (tra i canali sinistro e destro)/fader (tra i diffusori anteriori e posteriori)/Defeat

1 Premere ripetutamente il tasto **MODE** per selezionare il modo desiderato.

Ciascuna pressione cambia il modo come segue:

→ Subwoofer* → Balance → Fader → Defeat → Volume →

Volume : 0 ~ 35
Balance : L15 ~ R15
Fader : R15 ~ F15
Subwoofer : 0~+15

Premere il tasto **I◀◀ DN** o **▶▶I UP** dopo avere selezionato il modo Subwoofer, così da alternare la fase di uscita del subwoofer tra "PHASE 0°" o "PHASE 180°."

NOTE

- Se il tasto **MODE** non viene premuto entro 5 secondi dalla selezione dei modi **BALANCE**, **FADER**, **DEFET** e **SUBWOOFER** l'apparecchio passa automaticamente al modo **VOLUME**.
- Se l'interruttore **2WAY/3WAY** (pagina 10) viene impostato su **3WAY**, non è possibile regolare il modo **FADER**.
- * Se il modo subwoofer è disattivato (**OFF**), non è possibile regolare il livello.

2 Ruotare il **codificatore a rotazione** fino ad ottenere l'audio desiderato in ciascun modo.

NOTA

A seconda degli apparecchi collegati, alcune funzioni e indicazioni del display non funzionano.

Preimpostazioni dell'equalizzatore

In fabbrica vengono preimpostati 3 tipi di equalizzatore per diversi tipi di sorgenti musicali.

1 Premere il tasto **EQ**, quindi selezionare il modo EQ.

2 Premere il tasto **I◀◀ DN** o **▶▶I UP**.

- Ad ogni pressione del tasto, verrà visualizzato il modo dell'equalizzatore con le relative caratteristiche selezionate.

→ FLAT (OFF) ↔ POPS ↔ ROCK ↔ NEWS ←

FLAT : frequenza piatta

POPS : potenziamento gamma frequenze medie

ROCK : potenziamento frequenze alte e basse

NEWS : potenziamento gamma frequenze medie e soppressione frequenze alte e basse

Selezione diretta

Selezionare il tasto relativo al modo desiderato (da 1 a 4).

[1]: FLAT(OFF) [3]: ROCK

[2]: POPS [4]: NEWS

3 Dopo avere completato l'impostazione, premere il tasto **EQ** per selezionare OFF, quindi ripristinare il modo normale.

NOTE

- Questa funzione non è disponibile se **DEFEAT** è impostato su **ON** (vedere pagina 7).
- Il modo EQ viene automaticamente annullato se non viene premuto alcun tasto entro 15 secondi.
- Se il processore audio digitale **ALPINE** è collegato al connettore di uscita digitale, nel modo **CD** incorporato non è possibile utilizzare le funzioni dell'equalizzatore, della frequenza di smistamento, di **Bass Focus**, della correzione temporale e di multi-espansione (**MX**, **Media Xpander**). Le funzioni relative al processore audio digitale collegato hanno la priorità.

Funzionamento di base

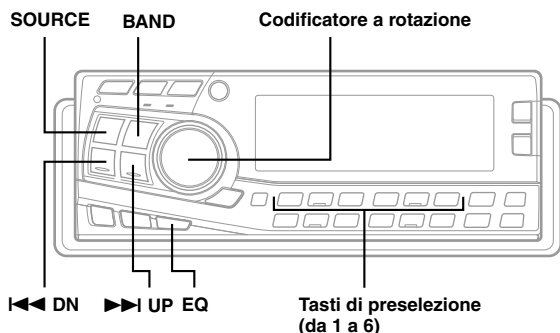

Regolazione e memorizzazione della curva dell'equalizzatore

È possibile modificare le impostazioni dell'equalizzatore in modo da creare una curva di risposta che soddisfi i propri gusti.

- 1 Premere il tasto **EQ**, quindi selezionare il modo EQ.
- 2 Premere e tenere premuto il tasto **EQ** per almeno 3 secondi.
- 3 Premere il tasto **BAND** per selezionare la banda di frequenza desiderata.
→ BAND1 → BAND2 → BAND3 → BAND4 → BAND5
- 4 Premere il tasto **◀◀ DN** o **▶▶ UP** per selezionare la frequenza desiderata.
Bande di frequenza regolabili: da 20Hz a 20KHz (in passi da 1/3 di ottavi)
- 5 Ruotare il **codificatore a rotazione** per regolare il livello.
- 6 Premere il tasto **SOURCE** per selezionare l'ampiezza di banda desiderata (Q).
Ampiezza di banda regolabile: 1, 2, 3.

Per memorizzare le regolazioni effettuate

- 1) Premere e tenere premuto uno dei **tasti di preselezione (da 1 a 6)** per almeno 2 secondi in corrispondenza del quale si desidera memorizzare la curva regolata.
- 7 Per effettuare l'impostazione di un altro canale, ripetere i punti da 3 a 6.
- 8 Terminata l'impostazione, premere il tasto **EQ** per ripristinare il modo normale.

NOTE

- Non è possibile regolare le frequenze delle bande adiacenti in un intervallo di 4 passi.
- Il modo EQ viene automaticamente annullato se non viene premuto alcun tasto entro 15 secondi.
- Questa funzione non è disponibile se DEFEAT è impostato su ON (vedere pagina 7).
- Se il processore audio digitale ALPINE è collegato al connettore di uscita digitale, nel modo CD incorporato non è possibile utilizzare le funzioni dell'equalizzatore, della frequenza di smistamento, di Bass Focus, della correzione temporale e di multi-espansione (MX, Media Xpander).
Le funzioni relative al processore audio digitale collegato hanno la priorità.

Come richiamare la curva dell'equalizzatore memorizzata

- 1 Premere il tasto **EQ**, quindi selezionare il modo EQ.
- 2 Premere e tenere premuto il tasto **EQ** per almeno 3 secondi.
- 3 Premere uno dei **tasti di preselezione (da 1 a 6)** per attivare la curva desiderata.
- 4 Premere il tasto **EQ** per ripristinare il modo normale.

NOTE

- Il modo EQ viene automaticamente annullato se non viene premuto alcun tasto entro 15 secondi.
- Questa funzione non è disponibile se DEFEAT è impostato su ON (vedere pagina 7).
- Se il processore audio digitale ALPINE è collegato al connettore di uscita digitale, nel modo CD incorporato non è possibile utilizzare le funzioni dell'equalizzatore, della frequenza di smistamento, di Bass Focus, della correzione temporale e di multi-espansione (MX, Media Xpander).
Le funzioni relative al processore audio digitale collegato hanno la priorità.
- Se le impostazioni predefinite di (FLAT/POPS/ROCK/NEWS) non vengono regolate, il display predefinito (FLAT/POPS/ROCK/NEWS) viene visualizzato di preferenza.

Informazioni relative alla frequenza di smistamento

Smistamento:

Il presente apparecchio è dotato di una funzione di smistamento attivo. Grazie a tale smistamento le frequenze inviate alle uscite vengono limitate. Ogni canale viene controllato indipendentemente, di conseguenza ogni coppia di diffusori può essere guidata dalle frequenze per cui sono stati appositamente progettati.

Il smistamento regola il filtro passa-alto (HPF) o il filtro passa-basso (LPF) di ciascuna banda, nonché la velocità con cui il filtro trasmette gli alti o i bassi.

È necessario che le regolazioni vengano effettuate in base alle caratteristiche di riproduzione dei diffusori in quanto a seconda dei diffusori potrebbe non essere necessaria una rete passiva. In caso di dubbi in proposito, rivolgersi ad un rivenditore Alpine autorizzato.

Modo a 2 vie

	Frequenza di taglio (passi in ottavi da 1/3)		Velocità trasmissione filtro		Livello
	HPF	LPF	HPF	LPF	
Diffusore gamme basse	----	20 Hz - 200 Hz	----	FLAT, 6, 12, 18, 24 dB/oct	0 a -12 dB
Diffusore anteriore gamme alte	20 Hz - 200 Hz	----	FLAT, 6, 12, 18, 24 dB/oct	----	0 a -12 dB
Diffusore posteriore gamme alte	20 Hz - 200 Hz	----	FLAT, 6, 12, 18, 24 dB/oct	----	0 a -12 dB

Modo a 3 vie

	Frequenza di taglio (passi in ottavi da 1/3)		Velocità trasmissione filtro		Livello
	HPF	LPF	HPF	LPF	
Diffusore gamme basse	----	20 Hz - 200 Hz	----	FLAT, 6, 12, 18, 24 dB/oct	0 a -12 dB
Diffusore gamme intermedie	20 Hz - 200 Hz	20 Hz - 20 kHz	FLAT, 6, 12, 18, 24 dB/oct	FLAT, 6, 12, 18, 24 dB/oct	0 a -12 dB
Diffusore gamme alte*	1 kHz - 20 kHz	----	6, 12, 18, 24 dB/oct	----	0 a -12 dB

* Se il filtro a passa-alto di gamme alte viene impostato su FLAT, non alzare eccessivamente il volume. Diversamente, il diffusore potrebbe venire danneggiato.

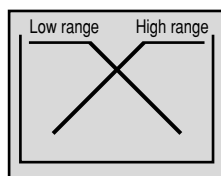

(diverso dal display reale)

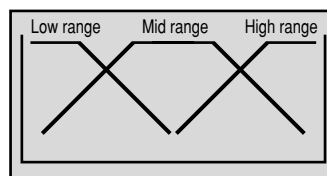

(diverso dal display reale)

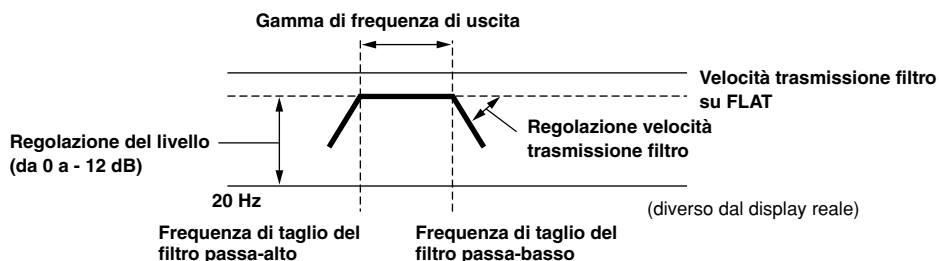

NOTE

- Filtro passa-alto: elimina le frequenze più basse e consente la trasmissione delle frequenze più alte.
- Filtro passa-basso: elimina le frequenze più alte e consente la trasmissione delle frequenze più basse.
- Velocità di trasmissione del filtro: il cambiamento di livello (in dB) per una frequenza cambia di un ottavo.
- Più alto è il valore e maggiore è la velocità.
- Regolare la velocità di trasmissione del filtro su FLAT per non utilizzare il filtro a passa-alto o quello a passa-basso.
- Non utilizzare un tweeter senza che il filtro a passa-alto sia attivato o impostato su una frequenza bassa in quanto il diffusore potrebbe venire danneggiato a causa della presenza di basse frequenze.
- Non è possibile regolare la frequenza di smistamento su un valore più alto rispetto al filtro a passa-alto o inferiore rispetto al filtro a passa-basso.

Funzionamento di base

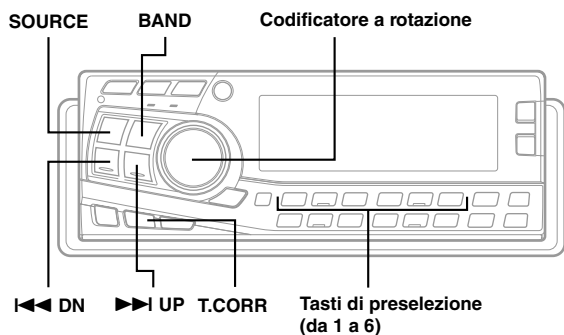

Regolazione e memorizzazione della frequenza di smistamento

Prima di eseguire la seguente procedura, fare riferimento alla sezione relativa alla frequenza di smistamento (pagina 9)

- 1 Premere e tenere premuto il tasto **T.CORR** per almeno 3 secondi.

< Sistema a 2 vie >

- 2 Premere il tasto **BAND** per selezionare il parametro desiderato.
→ SUB.W → REAR → FRONT
- 3 Premere il tasto < DN o > UP per selezionare il punto di frequenza di taglio desiderato (punto di smistamento).
Bande di frequenza regolabili: da 20Hz a 200Hz (in passi da 1/3 di ottavi)
- 4 Premere il tasto **SOURCE** per selezionare la pendenza desiderata.
Pendenza regolabile: FLAT (OFF), 6, 12, 18 o 24 dB/oct.
- 5 Ruotare il **codificatore a rotazione** per selezionare il livello di uscita desiderato.
Livelli di uscita che è possibile regolare: da -12 a 0 dB.

Per memorizzare le regolazioni effettuate

- 1) Premere e tenere premuto uno dei **tasti di preselezione (da 1 a 6)** per almeno 2 secondi in corrispondenza del quale si desidera memorizzare la curva regolata.
- 6 Per effettuare l'impostazione di un altro canale, ripetere i punti da 2 a 5.
- 7 Terminata l'impostazione, premere il tasto **T.CORR** per ripristinare il modo normale.

NOTE

- Il modo di smistamento viene automaticamente annullato se non viene premuto alcun tasto entro 15 secondi.
- Per annullare il modo di smistamento per tutte le sorgenti musicali, premere il tasto **MODE** per disattivarlo.
- Se il processore audio digitale ALPINE è collegato al connettore di uscita digitale, nel modo CD incorporato non è possibile utilizzare le funzioni dell'equalizzatore, della frequenza di smistamento, di Bass Focus, della correzione temporale e di multi-espansione (MX, Media Xpander). Le funzioni relative al processore audio digitale collegato hanno la priorità.

< Sistema a 3 vie >

- 2 Premere il tasto **BAND** per selezionare il parametro desiderato.
→ LOW → MID-L → MID-H → HIGH
- 3 Premere il tasto < DN o > UP per selezionare il punto di frequenza di taglio desiderato (punto di smistamento).
Bande di frequenza regolabili:
LOW : da 20Hz a 200Hz (in passi da 1/3 di ottavi)
MID-L : da 20Hz a 200Hz (in passi da 1/3 di ottavi)
MID-H : da 20Hz a 200Hz (in passi da 1/3 di ottavi)
HIGH : da 1KHz a 20KHz (in passi da 1/3 di ottavi)
- 4 Premere il tasto **SOURCE** per selezionare la pendenza desiderata.
Pendenza regolabile: FLAT (OFF)*, 6, 12, 18 o 24 dB/oct.
*Non è possibile impostare FLAT per la pendenza HIGH.
- 5 Ruotare il **codificatore a rotazione** per selezionare il livello di uscita desiderato.
Livello di uscita regolabile: da -12 a 0 dB.

Per memorizzare le regolazioni effettuate

- 1) Premere e tenere premuto uno dei **tasti di preselezione (da 1 a 6)** per almeno 2 secondi in corrispondenza del quale si desidera memorizzare la curva regolata.
- 6 Per effettuare l'impostazione di un altro canale, ripetere i punti da 2 a 5.
- 7 Terminata l'impostazione, premere il tasto **T.CORR** per ripristinare il modo normale.

NOTE

- *Sistema a 2/3 vie*
È possibile passare dal modo del sistema a 2 vie al modo del sistema a 3 vie utilizzando l'interruttore 2way/3way situato nella parte laterale dell'apparecchio (vedere a pagina 51).

Se impostato su "3 WAY ":

L'apparecchio può essere utilizzato nel sistema a 3 vie.



Se impostato su "F/R/Sub.W":

L'apparecchio può essere utilizzato nel sistema a 2 vie.

- Il modo di smistamento viene automaticamente annullato se non viene premuto alcun tasto entro 15 secondi.
- Per annullare il modo di smistamento per tutte le sorgenti musicali, premere il tasto **MODE** per disattivarlo.
- Se il processore audio digitale ALPINE è collegato al connettore di uscita digitale, nel modo CD incorporato non è possibile utilizzare le funzioni dell'equalizzatore, della frequenza di smistamento, di Bass Focus, della correzione temporale e di multi-espansione (MX, Media Xpander). Le funzioni relative al processore audio digitale collegato hanno la priorità.

Richiamare le impostazioni della frequenza di smistamento memorizzate

- 1 Premere e tenere premuto il tasto **T.CORR** per almeno 3 secondi.
- 2 Premere il **tasto di preselezione (da 1 a 6)** in corrispondenza del quale sono memorizzate le impostazioni della frequenza di smistamento desiderate.

- 3 Premere il tasto **T.CORR** per ripristinare il modo normale.

NOTE

- Il modo di smistamento viene automaticamente annullato se non viene premuto alcun tasto entro 15 secondi.
- Per annullare il modo di smistamento per tutte le sorgenti musicali, premere il tasto **MODE** per disattivarlo.
- Se il processore audio digitale **ALPINE** è collegato al connettore di uscita digitale, nel modo **CD** incorporato non è possibile utilizzare le funzioni dell'equalizzatore, della frequenza di smistamento, di **Bass Focus**, della correzione temporale e di multi-espansione (**MX**, Media Xpander). Le funzioni relative al processore audio digitale collegato hanno la priorità.

Informazioni sulla correzione temporale

In un'auto, la distanza tra l'ascoltatore e i diffusori dipende in gran parte dal tipo di abitacolo. Tale distanza crea uno spostamento delle immagini sonore e delle caratteristiche della frequenza. Ciò è dovuto al ritardo impiegato dal suono per passare dalla destra dell'ascoltatore alla sua sinistra. **CDA-7998R** è in grado di creare un ritardo del segnale audio emesso dai diffusori più vicini all'ascoltatore dando l'impressione che questi diffusori si trovino ad una distanza maggiore. Per un ascolto ottimale, l'ascoltatore può trovarsi così ad una distanza uguale tra i diffusori di destra e di sinistra.

La regolazione viene effettuata per ogni diffusore in passi di 0,1 ms.

Esempio 1. Posizione di ascolto: sedile anteriore sinistro

Regolare il livello di correzione temporale del diffusore anteriore sinistro su un valore elevato e il valore del diffusore posteriore destro su un valore pari a zero o basso.

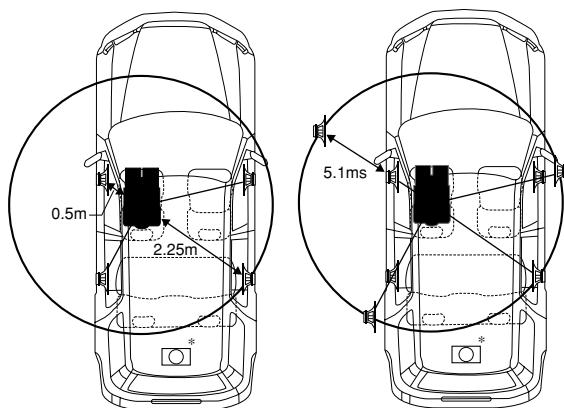

Nel diagramma a sinistra viene calcolato il valore della correzione temporale per il diffusore anteriore sinistro. Condizioni:

Diffusore più lontano – posizione di ascolto: 2,25 m (88-9/16")
 Tweeter anteriore destro – posizione di ascolto: 0,5 m (19-11/16")

Calcolo: $L = 2,25 \text{ m} - 0,5 \text{ m} = 1,75 \text{ m} (68-7/8")$

Correzione temporale = $1,75 \div 343^* \times 1000 = 5,1 \text{ (ms)}$

*Velocità del suono: 343 m/s (765 mph) a 20°C

In altre parole, assegnando al diffusore anteriore sinistro un valore della correzione temporale pari a 5,1 ms, la distanza del diffusore anteriore sinistro e del diffusore più lontano sembra uguale.

L'audio non è bilanciato a causa della differenza di distanza tra la posizione di ascolto e i vari diffusori.

La differenza di distanza tra il diffusore anteriore destro e il diffusore posteriore destro è pari a 1,75 m (68-7/8").

La correzione temporale elimina le differenze di tempo necessario al suono per raggiungere la posizione di ascolto.

Il tempo del suono emesso dal diffusore anteriore sinistro viene corretto in 5,1 ms in modo che il suono possa raggiungere la posizione di ascolto contemporaneamente al suono degli altri diffusori.

Esempio 2. Posizione di ascolto: tutti i sedili

Regolare il livello di correzione temporale di ciascun diffusore all'incirca sullo stesso valore.

- 1 Sedersi nella posizione di ascolto (sedile del guidatore, ecc.), quindi misurare la distanza (in metri) tra la propria testa e i vari diffusori.
- 2 Calcolare la differenza tra la distanza dal diffusore più lontano e quella dagli altri diffusori.
 $L = (\text{distanza dal diffusore più lontano}) - (\text{distanza dagli altri diffusori})$
- 3 Dividere le distanze calcolate per i diffusori per la velocità del suono (343 m/s (765 mph) a 20°C). Questi valori rappresentano la correzione temporale per i vari diffusori.

Suggerimenti

*Diffusore subwoofer.

Non è possibile modificare il valore di correzione temporale per il subwoofer; è tuttavia possibile impostare la posizione apparente del subwoofer sul lato anteriore regolando il valore di correzione temporale dei diffusori anteriori e posteriori. Per ulteriori informazioni, fare riferimento alla sezione dei suggerimenti a pagina 12.

Funzionamento di base

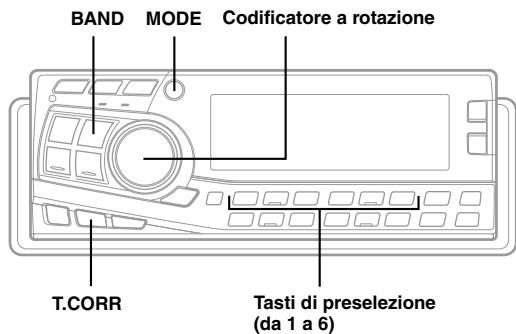

Bass Focus

È possibile regolare contemporaneamente la differenza temporale tra i diffusori anteriore-posteriore/sinistro-destro. Con un ritardo iniziale di 0,1 ms per ciascuno dei passi da 0 a 99, è possibile effettuare la correzione temporale in modo che sia udibile.

- 1 Premere il tasto **T.CORR** per selezionare il modo Bass Focus.

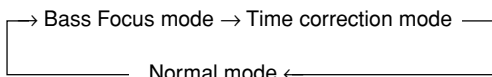

- 2 Premere il tasto **BAND** per selezionare i diffusori anteriore-posteriore/sinistro-destro

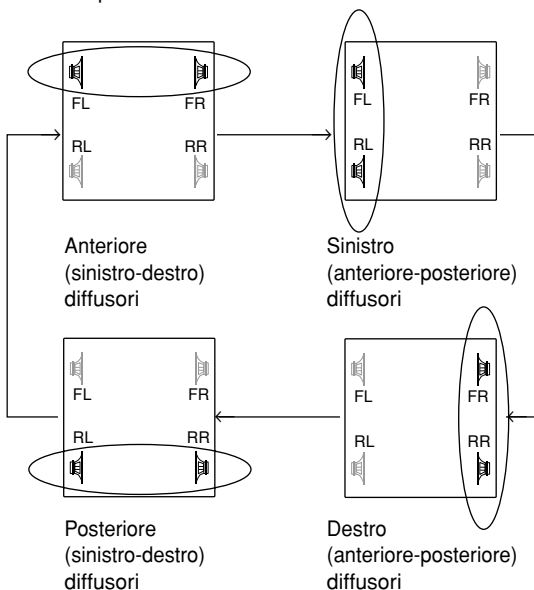

- 3 Ruotare il **codificatore a rotazione** per regolare il ritardo anteriore-posteriore/sinistro-destro.
- 4 Per impostare un altro canale (diffusore), ripetere i punti 2 e 3.

- 5 Dopo avere effettuato le impostazioni, tenere premuto il tasto **T.CORR** per almeno 3 secondi per tornare al modo normale.

NOTE

- Eventuali regolazioni di correzione temporale effettuate manualmente influenzano le correzioni effettuate nel modo Bass Focus.
- Il modo Bass Focus viene disattivato automaticamente se per 15 secondi non viene premuto alcun tasto.
- Se il processore audio digitale ALPINE è collegato al connettore di uscita digitale, nel modo CD incorporato non è possibile utilizzare le funzioni dell'equalizzatore, della frequenza di smistamento, di Bass Focus, della correzione temporale e di multi-espansione (MX, Media Xpander). Le funzioni relative al processore audio digitale collegato hanno la priorità.

Esempio di impostazione dei punti 2 e 3

- (1) Dopo avere inserito le correzioni per i diffusori anteriori (sinistro e destro) al PUNTO 15, la differenza temporale corrisponde a 1,5 ms per i diffusori anteriori destro e sinistro.

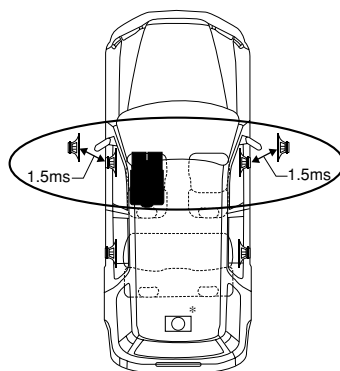

- (2) Dopo avere inserito le correzioni per i diffusori a sinistra (anteriore e posteriore) al PUNTO 15, la differenza temporale corrisponde a 3,0 ms* per il diffusore anteriore sinistro e a 1,5 ms per il diffusore posteriore sinistro.

* Poiché per il diffusore anteriore sinistro la differenza temporale era già stata impostata su 1,5 ms al punto (1), la correzione aggiuntiva effettuata al PUNTO 15 dà come risultato una differenza temporale di 3,0 ms per il diffusore anteriore sinistro.

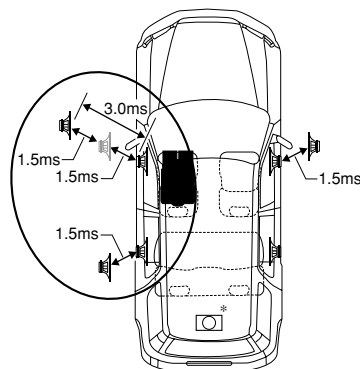

Suggerimenti

* Diffusore subwoofer.

Ritardare (ruotando il codificatore a rotazione) il segnale audio sui diffusori anteriori (sinistro e destro) in modo da rendere la posizione apparente del subwoofer nella parte anteriore. In questo modo, la posizione apparente tra i diffusori anteriori (sinistro e destro) e il subwoofer risulterà la stessa per il conducente. Dopo avere eseguito quanto indicato in precedenza, è possibile modificare le posizioni dei diffusori destro e sinistro ritardandone il relativo valore temporale.

Tabella della differenza temporale

Numero di passo	Differenza temporale (ms)	Numero di passo	Differenza temporale (ms)	Numero di passo	Differenza temporale (ms)
0	0,0	14	1,4	28	2,8
1	0,1	15	1,5	29	2,9
2	0,2	16	1,6	30	3,0
3	0,3	17	1,7	31	3,1
4	0,4	18	1,8	32	3,2
5	0,5	19	1,9	33	3,3
6	0,6	20	2,0	34	3,4
7	0,7	21	2,1	35	3,5
8	0,8	22	2,2	36	3,6
9	0,9	23	2,3	37	3,7
10	1,0	24	2,4	38	3,8
11	1,1	25	2,5	39	3,9
12	1,2	26	2,6	40 - 98	4,0 - 9,8
13	1,3	27	2,7	99	9,9

Regolazione e memorizzazione della correzione temporale

Prima di eseguire le procedure che seguono, fare riferimento alla sezione relativa alla "Informazioni sulla correzione temporale" (pagina 11).

- 1 Effettuare le correzioni temporali premendo il tasto **T.CORR.**

Ad ogni pressione, il modo cambia come segue:

→ Bass Focus mode → Time correction mode → Normal mode ←

- 2 Selezionare un diffusore da regolare premendo il tasto **BAND.**

→ F - L → F - R → R - L → R - R → SW L → SW R

- 3 Regolare il valore di correzione temporale desiderato ruotando il **codificatore a rotazione.**

Per memorizzare le regolazioni effettuate

- 1) Premere e tenere premuto uno dei **tasti di preselezione (da 1 a 6)** per almeno 2 secondi in corrispondenza del quale si desidera memorizzare la curva regolata.

- 4 Per impostare un altro diffusore, ripetere i punti 2 e 3.

- 5 Dopo avere effettuato le impostazioni, premere il tasto **MODE** per tornare al modo normale.

NOTE

- Il modo di correzione temporale viene automaticamente disattivato se per 15 secondi non viene premuto alcun tasto.
- Per annullare il modo di correzione temporale per tutte le sorgenti musicali, premere e tenere premuto il tasto **T.CORR** per almeno 3 secondi per disattivare la correzione temporale.
- Se il processore audio digitale ALPINE è collegato al connettore di uscita digitale, nel modo CD incorporato non è possibile utilizzare le funzioni dell'equalizzatore, della frequenza di smistamento, di Bass Focus, della correzione temporale e di multi-espansione (MX, Media Xpander). Le funzioni relative al processore audio digitale collegato hanno la priorità.

Richiamare le impostazioni di correzione temporale memorizzate

- 1 Eseguire le correzioni temporali premendo il tasto **T.CORR.**

Ad ogni pressione del tasto i modi cambiano come segue:

→ Bass Focus mode → Time correction mode → Normal mode

- 2 Premere il **tasto di preselezione (da 1 a 6)** in corrispondenza del quale è memorizzata la correzione temporale desiderata.

- 3 Premere il tasto **MODE** per ripristinare il modo normale.

NOTE

- Il modo di correzione temporale viene automaticamente disattivato se per 15 secondi non viene premuto alcun tasto.
- Per annullare il modo di correzione temporale per tutte le sorgenti musicali, premere e tenere premuto il tasto **T.CORR** per almeno 3 secondi per disattivare la correzione temporale.
- Se il processore audio digitale ALPINE è collegato al connettore di uscita digitale, nel modo CD incorporato non è possibile utilizzare le funzioni dell'equalizzatore, della frequenza di smistamento, di Bass Focus, della correzione temporale e di multi-espansione (MX, Media Xpander). Le funzioni relative al processore audio digitale collegato hanno la priorità.

Funzionamento di base

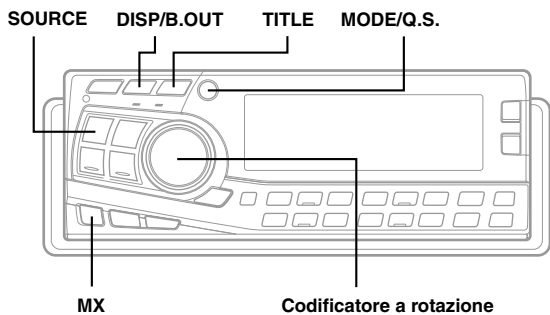

Impostazione del modo MX

MX (Media Xpander) è in grado di distinguere i suoni vocali o strumentali indipendentemente dalla sorgente musicale. Radio, CD ed MP3 saranno così in grado di riprodurre fedelmente la musica anche all'interno di auto particolarmente rumorose.

- 1 Premere il tasto **MX** per selezionare MX ON.
- 2 Premere il tasto **SOURCE** per selezionare la sorgente desiderata per la correzione MX (Media Xpander).
- 3 Premere il tasto **MX** per almeno 2 secondi per richiamare il modo di selezione MX.
- 4 Ruotare il **codificatore a rotazione** per selezionare il modo desiderato od OFF.
FM (MX da 1 a 3):
rende più chiari i suoni medi e di gamma elevata e produce suoni ben bilanciati in tutte le bande.
CD (MX da 1 a 3):
Il modo CD è in grado di elaborare una grande quantità di dati. La funzione di multi-estensione MX utilizza un'enorme quantità di dati per migliorare e rendere più chiaro l'audio.
MP3/DAB (MX da 1 a 3):
corregge le informazioni omesse al momento della compressione. Ne risulta un audio bilanciato correttamente e simile all'originale.
DVD/CD video (MX da 1 a 3):
MX da 1 a 2 (MOVIE): le parti del video contenenti dialoghi vengono riprodotte in modo più chiaro.
MX 3 (MUSIC): i dischi contenenti parti con accompagnamento musicale, sezioni musicali e così via vengono riprodotti in modo più chiaro ed accurato.
AUX (MX da 1 a 3):
scegliere il modo MX (MP3, MUSIC, o MOVIE) corrispondente al supporto collegato.

- 5 Al termine delle impostazioni, premere il tasto **MODE** per tornare al modo normale.

NOTE

- Per annullare il modo MX per tutte le sorgenti musicali, premere il tasto **MX**.
- Il modo MX viene automaticamente disattivato se per 15 secondi non viene premuto alcun tasto.
- Non è possibile impostare il modo MX se RDS o DAB è attivato.
- Impostando MX OFF, il modo MX viene disattivato per tutte le sorgenti musicali.
- Questa funzione non è disponibile se DEFEAT è attivato.
- Impostando su ON il modo Defeat dell'ingresso esterno (pagina 30), il funzionamento viene bypassato.
- Per ogni sorgente musicale, quali radio, CD e MP3 è possibile effettuare le relative impostazioni MX.
- Su dischi che contengono sia MP3 che CD-DA, il modo MX deve essere modificato quando la sorgente cambia da "MP3 a CD-DA" o viceversa. Ciò potrebbe prolungare il tempo necessario alla riproduzione audio di un brano.
- Il modo MX non è disponibile se MX è impostato su MX ON per la radio MW, LW.
- Se il processore audio digitale ALPINE è collegato al connettore di uscita digitale, nel modo CD incorporato non è possibile utilizzare le funzioni dell'equalizzatore, della frequenza di smistamento, di Bass Focus, della correzione temporale e di multi-espansione (MX, Media Xpander). Le funzioni relative al processore audio digitale collegato hanno la priorità.

Funzione di ricerca rapida

È possibile selezionare facilmente brani e file.

- 1 Premere il tasto **SOURCE** per impostare il modo della sorgente desiderata.
(qui di seguito viene utilizzato il modo CD come esempio)
- 2 Quando viene impostato il modo CD, premere e tenere premuto il tasto **Q.S.** per almeno 2 secondi. Il modo cambia nell'impostazione Q.S. (ricerca rapida).
- 3 Selezionare il brano desiderato ruotando il **codificatore a rotazione** verso destra o verso sinistra.
 - Modo CD/Cambia CD: il brano può essere selezionato.
 - Modo MP3: il numero di file può essere selezionato.
- 4 Dopo aver terminato l'impostazione, il modo di ricerca rapida viene annullato premendo il tasto **Q.S.**

NOTA

Il modo di ricerca rapida viene automaticamente annullato dopo 10 secondi se non viene premuto alcun tasto durante lo svolgimento dei punti 2 e 3.

Modo di disattivazione del display attivato e disattivato

Quando il modo di disattivazione è attivato, il display viene disattivato per ridurre il consumo energetico. Il risparmio energetico così ottenuto permette di migliorare la qualità sonora.

- 1 Premere e tenere premuto il tasto **B.OUT** per almeno 3 secondi per avviare il modo di disattivazione. In questo modo il display viene disattivato.

NOTA

Se durante il modo di disattivazione del display viene premuto un tasto qualsiasi sull'unità, il nome della relativa funzione viene visualizzato per 5 secondi per indicare l'operazione prima di tornare al modo di disattivazione.

Per annullare il modo di disattivazione, premere e tenere premuto il tasto **B.OUT** per almeno 3 secondi.

Modifica del modello di visualizzazione

È possibile selezionare uno tra i undici modi di visualizzazione del display. È inoltre possibile disattivare il display.

- 1 Premere il tasto **DISP** (DISPLAY) per selezionare il modo del motivo del display desiderato. Ad ogni pressione del tasto, l'impostazione del motivo del display cambia come descritto di seguito.

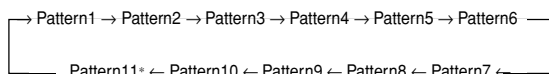

NOTA

Il Modello 11 visualizza ripetutamente i modelli da 1 a 10.

Visualizzazione del titolo/testo

Si può visualizzare il titolo del disco se è stato inserito in precedenza. Per dettagli vedere "Assegnazione di titoli ai dischi" (vedere pagina 16). Le informazioni di testo, quali titolo del disco e del brano, verranno visualizzate se il CD contiene tali informazioni. Durante la riproduzione di file MP3 è inoltre possibile visualizzare il nome delle cartelle, dei file, le tag ID3 e così via.

- 1 Premere il tasto **TITLE**. Il modo cambia a ciascuna pressione del tasto.

A proposito di "Titolo" e "Testo":

Titolo: Consente di immettere il nome del CD (vedere pagina 16). Questo nome inserito viene chiamato "titolo".

Testo: I dischi compatibili con testo contengono informazioni di testo come il nome di disco e il nome di brano. Tali informazioni di testo sono chiamate "testo".

Modo CD

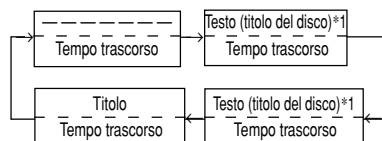

Modo MP3

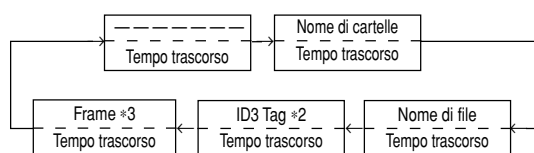

- *1 Visualizzato durante la riproduzione di un disco contenente informazioni di testo. Se il CD non contiene informazioni di testo, viene visualizzato "NO TEXT".
- *2 Se un file MP3 contiene informazioni relative alle tag ID3, l'insieme di tali informazioni viene visualizzato (ad esempio, nome del brano, dell'artista e dell'album). Tutte le altre informazioni tag vengono ignorate. L'indicazione "NO TAG" viene visualizzata se un file MP3 è privo di informazioni relative alle tag ID3.
- *3 Vengono visualizzate la frequenza di campionamento e la velocità di trasmissione del file MP3.

NOTE

- Alcuni caratteri possono non essere visualizzati correttamente da questo apparecchio, a seconda del tipo di caratteri.
- Per visualizzare le informazioni di testo dei CD è inoltre necessario che il cambia CD sia compatibile con le informazioni di testo dei CD.
- Se l'impostazione di scorrimento (fare riferimento a pagina 29) è impostata su "SCR MANUAL", tenere premuto il tasto **TITLE** per almeno 3 secondi per scorrere le informazioni di testo solo una volta (modo **TEXT DISPLAY**, **FOLDER NAME DISPLAY**, **FILE NAME DISPLAY** o **ID3 TAG DISPLAY**).
- L'indicazione "NO SUPPORT" appare se con il presente apparecchio non è possibile visualizzare le informazioni di testo desiderate.
- Se precedentemente non sono stati immessi il titolo o la tag ID3, viene visualizzato "NO TITLE".

Funzionamento di base

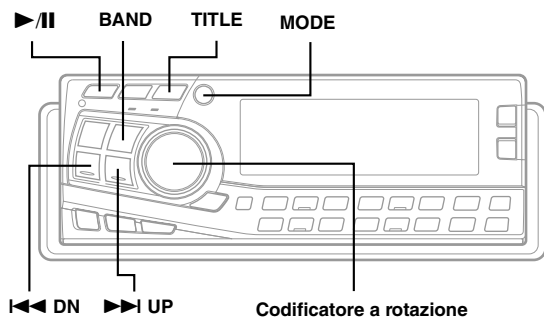

NOTE

- Tramite il presente apparecchio è possibile immettere 18 titoli per CD. Se si tenta di memorizzare un numero superiore di caratteri, il display visualizza "FULL DATA" e non è possibile memorizzare altri titoli.
- La lunghezza del titolo del cambia CD o la capacità della memoria variano a seconda del modello utilizzato.
- Se si desidera memorizzare un nuovo titolo, è necessario cancellarne prima uno vecchio.
- Se si desidera cancellare un titolo, sostituire tutti i caratteri che lo compongono con il simbolo "■".
- Le operazioni descritte ai punti da 3 a 5 devono essere effettuate entro 10 secondi. Il modo di immissione verrà annullato se non viene effettuata alcuna operazione per oltre 10 secondi.
- Se si scollega l'alimentazione dall'unità, è possibile che questi titoli vengano cancellati. Prestare attenzione quando si tocca il cavo di alimentazione.

Assegnazione di titoli ai dischi

È possibile assegnare un titolo ai CD desiderati. Non è possibile inserire né visualizzare titoli su dischi MP3.

- 1 Premere il tasto **TITLE** e selezionare il modo di visualizzazione del titolo. Per ulteriori informazioni, vedere la sezione relativa alla "Visualizzazione di titolo/testo" (pagina 15).

- 2 Tenere premuto il tasto **TITLE** per almeno 3 secondi. Il primo carattere lampeggia.

- 3 Premere il tasto **BAND** per selezionare i caratteri/simboli.

→ Carattere maiuscolo	→ Carattere minuscolo	→ Carattere numerico/simbolo
--------------------------	--------------------------	---------------------------------

- 4 Ruotare il **codificatore a rotazione** per selezionare la lettera, il numero o il simbolo disponibili per l'assegnazione di nomi.

- 5 Premere il tasto **MODE** per memorizzare il primo carattere. Il primo carattere cessa di lampeggiare e il display passa automaticamente alla posizione successiva. Quando quella posizione inizia a lampeggiare, si può scegliere la lettera o simbolo successivi del titolo.

- 6 Ripetere i punti da 3 a 4 sopra per completare il titolo. Se si preme il tasto **MODE** dopo aver immesso le ottavo carattere, il titolo viene memorizzato automaticamente.

Quando si immette un titolo di meno di 8 caratteri (per esempio un titolo di 3 caratteri):

Dopo aver immesso 3 caratteri per completare il titolo, lo spazio per il quarto carattere lampeggia. Passare al punto 7 per completare il titolo.

- 7 Premere il tasto **TITLE** per registrare il titolo.

Cancellazione di titoli di dischi

- 1 Premere il tasto **TITLE** per selezionare il modo di titolazione dei dischi. Poi premerlo e tenerlo premuto il tasto per almeno 3 secondi.
- 2 Premere il tasto ▶/II audio e tenerla premuta per almeno 2 secondi per attivare il modo di scorrimento nomi. Il titolo sul display lampeggia.
- 3 Premere ripetutamente il tasto ◀◀ DN o ▶▶ UP fino a quando il titolo del disco da cancellare viene visualizzato.
- 4 Premere il tasto ▶/II e tenerla premuta per almeno 2 secondi per cancellare il titolo del disco visualizzato.
- 5 Premere il tasto **TITLE** per disattivare il modo di cancellazione del titolo dei dischi.

NOTA

Non è possibile cancellare un CD-TEXT.

Funzionamento della radio

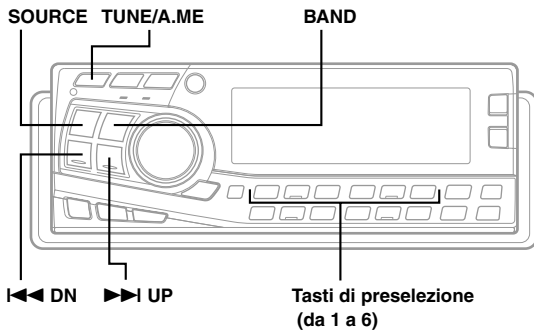

Sintonia manuale

- 1 Premere il tasto **SOURCE** per selezionare il modo radio.
- 2 Premere ripetutamente il tasto **BAND** fino a che viene visualizzata la banda radio desiderata. A ciascuna pressione la banda cambia:

→ FM1 → FM2 → FM3 → MW → LW →

- 3 Premere ripetutamente il tasto **TUNE** fino a quando "DX" e "LOCAL" scompaiono dal display.

NOTA

Il modo iniziale è "DX (DXSEEK)".

- 4 Premere il tasto **←← DN** o **→→ UP** rispettivamente per scendere o salire di un passo, fino a che viene visualizzata la frequenza della stazione desiderata.

NOTA

L'indicatore "ST" appare sul display quando è sintonizzata una stazione FM stereo.

Sintonia a ricerca automatica

- 1 Premere il tasto **SOURCE** per selezionare il modo radio.
- 2 Premere ripetutamente il tasto **BAND** fino a che viene visualizzata la banda radio desiderata. A ciascuna pressione la banda cambia:

→ FM1 → FM2 → FM3 → MW → LW →

- 3 Premere il tasto **TUNE** in modo da far illuminare gli indicatori DX e LOCAL sul display. Quando il modo DX è attivato, sia le stazioni forti che quelle deboli sono sintonizzate dall'operazione di ricerca automatica. Premere di nuovo per tornare al modo locale. L'indicatore DX si spegne e l'indicatore LOCAL si illumina per alcuni secondi. Ora sono sintonizzate solo le stazioni dal segnale forte.
- 4 Premere il tasto **←← DN** o **→→ UP** per cercare automaticamente una stazione rispettivamente a scendere o a salire. Quando l'apparecchio trova una stazione, la ricerca si ferma a quella stazione. Premere di nuovo lo stesso tasto per cercare la stazione successiva.

Memorizzazione manuale di stazioni preselezionate

- 1 Selezionare la banda radio e sintonizzare la stazione radio desiderata da memorizzare nella memoria di preselezione.
- 2 Premere e tenere premuto (per almeno 2 secondi) uno dei **tasti di preselezione (da 1 a 6)** in corrispondenza del quale si desidera memorizzare la stazione. La stazione desiderata viene memorizzata. Il display visualizza la banda, il numero di preselezione e la frequenza della stazione memorizzata.
- 3 Ripetere questo procedimento per memorizzare fino a 5 altre stazioni della stessa banda. Per usare questo procedimento per altre bande, basta selezionare la banda desiderata e ripetere il procedimento. È possibile memorizzare un totale di 30 stazioni nella memoria di preselezione (6 stazioni per ciascuna banda: FM1, FM2, FM3, MW e LW).

NOTA

Se una stazione è già stata memorizzata su un numero di preselezione, viene cancellata quando viene memorizzata un'altra stazione sullo stesso numero.

Memorizzazione automatica di stazioni preselezionate

- 1 Premere il tasto **BAND** fino a che viene visualizzata la banda radio desiderata.
- 2 Tenere premuto il tasto **A.ME** per almeno 2 secondi. Il sintonizzatore cerca e memorizza automaticamente 6 stazioni forti della banda selezionata in ordine di forza del segnale. La frequenza sul display continua a cambiare mentre la memorizzazione automatica è in corso. Quando la memorizzazione automatica è stata completata, il sintonizzatore passa alla stazione memorizzata sul tasto di preselezione n.1.

NOTA

Se non sono memorizzate stazioni, il sintonizzatore ritorna alla stazione che si stava ascoltando prima che iniziasse l'operazione di memorizzazione automatica.

Sintonia delle stazioni preselezionate

- 1 Premere ripetutamente il tasto **BAND** fino a che viene visualizzata la banda radio desiderata.
- 2 Premere il tasto di **preselezione** corrispondente alla stazione radio desiderata. Il display visualizza la banda, il numero di preselezione e la frequenza della stazione selezionata.

Funzionamento RDS

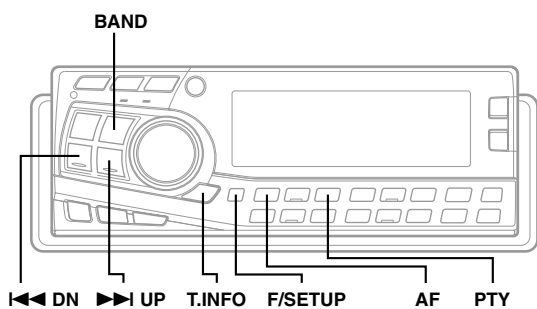

Impostazione del modo di ricezione RDS e ricezione di stazioni RDS

L'RDS (sistema dati radio) è un sistema di informazione radiofonico che impiega la sottoportante 57 kHz delle normali trasmissioni FM. L'RDS consente di ricevere varie informazioni come notiziari sul traffico e nomi delle stazioni e di risintonizzare automaticamente un'emittente più forte che trasmette lo stesso programma.

- 1 Premere il tasto **F** per visualizzare "FUNCTION ON" sul display.
- 2 Premere il tasto **AF** per attivare il modo RDS.
- 3 Premere il tasto **◀◀ DN** o **▶▶ UP** per sintonizzare la stazione RDS desiderata.

NOTA

Se si tiene premuto il tasto **BAND** per almeno 2 secondi mentre è visualizzato **PS** (nome del servizio programma) o visualizzazione del testo radio, il display visualizza la frequenza della stazione per 5 secondi, quindi ritorna alla schermata precedente.

- 4 Premere di nuovo il tasto **AF** per disattivare il modo RDS.
- 5 Premere il tasto **F** per attivare il modo normale. "FUNCTION OFF" viene visualizzato sul display.

NOTA

Il modo **FUNCTION** viene disattivato se entro 5 secondi non viene effettuata alcuna operazione.

Informazioni

- Se l'apparecchio riceve il segnale **PTY 31** (trasmissione di emergenza), nel display viene automaticamente visualizzato "ALARM".
- I dati digitali RDS includono quanto segue:

PI	Identificazione programma
PS	Nome servizio programma
AF	Lista frequenze alternative
TP	Programma con notiziari sul traffico
TA	Notiziario sul traffico
PTY	Tipo di programma
EON	Altre reti rinforzate

Richiamo delle stazioni RDS preselezionate

- 1 Premere il tasto **F** per visualizzare "FUNCTION ON" sul display.
- 2 Premere il tasto **AF** per attivare il modo RDS.
- 3 Premere il tasto **F** per attivare il modo normale. "FUNCTION OFF" viene visualizzato sul display.
- 4 Assicurarsi che il modo **FUNCTION** sia disattivato, quindi premere il tasto della posizione preselezionata su cui è stata memorizzata la stazione RDS desiderata. Se il segnale della stazione preselezionata è debole, l'apparecchio cerca e sintonizza automaticamente una stazione più forte nella lista **AF** (frequenze alternative).
- 5 Se la stazione preselezionata e le stazioni nella lista **AF** non possono essere ricevute:
Se l'impostazione **PI SEEK** è attivata (fare riferimento alla sezione relativa "all'impostazione **PI SEEK**" in pagina 19), l'apparecchio ricerca nuovamente una stazione nella lista **PI** (identificazione del programma). Se non ci sono stazioni ricevibili nell'area anche in questo caso, l'apparecchio visualizza la frequenza della stazione preselezionata e l'indicatore di preselezione scompare.
Se il livello di segnale di una stazione regionale (locale) sintonizzata diventa troppo debole per la ricezione, premere di nuovo lo stesso tasto di preselezione per sintonizzare una stazione regionale di un'altra zona.

NOTE

- Per preselezionare le stazioni RDS, fare riferimento alla sezione **Funzionamento della radio**. Le stazioni RDS possono essere preselezionate solo nelle bande **FM1**, **FM2** e **FM3**.
- Il modo **FUNCTION** viene disattivato se entro 5 secondi non viene effettuata alcuna operazione.

Ricezione di stazioni RDS regionali (locali)

- 1 Tenere premuto il tasto **SETUP** per almeno 3 secondi per attivare il modo di regolazione.
- 2 Premere il tasto **◀◀ DN** o **▶▶ UP** per selezionare il modo **RDS REGIONAL**.
- 3 Premere il tasto **BAND** per attivare o disattivare il modo **RDS REGIONAL** (regionale). Quando è selezionato il modo **RDS REGIONAL OFF**, l'apparecchio continua a ricevere automaticamente la stazione RDS locale correlata.

NOTA

L'impostazione iniziale di fabbrica è "RDS REGIONAL ON".

- 4 Premere il tasto **SETUP** per disattivare il modo di regolazione.

Impostazione PI SEEK

- 1 Premere e tenere premuto il tasto **SETUP** per almeno 3 secondi.
- 2 Premere il tasto **▶▶▶ UP** o **◀◀◀ DN** per selezionare il modo "PI SEEK".
- 3 Premere il tasto **BAND** per passare dal modo "PI SEEK ON" al modo "PI SEEK OFF".

NOTA

L'impostazione iniziale di fabbrica è "PI SEEK ON".

- 4 Premere il tasto **SETUP** per impostare il modo selezionato.

Ricezione di notiziari sul traffico

- 1 Premere ripetutamente il tasto **T.INFO** fino a che l'indicatore T.INFO appare sul display.
- 2 Premere il tasto **◀◀◀ DN** o **▶▶▶ UP** per selezionare la stazione di notiziari sul traffico desiderata. Quando viene sintonizzata una stazione di notiziari sul traffico, l'indicatore "TP" si illumina.

I notiziari sul traffico sono udibili solo quando sono trasmessi. Se non vengono trasmesse informazioni sul traffico, l'apparecchio rimane in modo di attesa. Quando inizia una trasmissione di informazioni sul traffico, l'apparecchio la riceve automaticamente e il display visualizza "TRAFFIC INFORMATION" per qualche secondo e quindi torna alla visualizzazione PS.

Quando la trasmissione del notiziario sul traffico è finita, l'apparecchio torna automaticamente al modo di attesa.

NOTE

- Se il segnale della trasmissione del notiziario sul traffico scende al di sotto di un certo livello, l'apparecchio rimane in modo di ricezione per 1 minuto. Se il segnale rimane al di sotto di quel livello per più di 1 minuto, l'indicatore "T.INFO" lampeggia.
- Se non si desidera ascoltare il notiziario sul traffico in fase di ricezione, premere leggermente il tasto T.INFO per saltare quel notiziario. Il modo notiziari sul traffico rimane attivato per ricevere il notiziario successivo.
- Se si cambia il livello del volume durante la ricezione di notiziari sul traffico, il cambiamento di livello del volume viene memorizzato. Quando si riceve successivamente il notiziario sul traffico, il livello del volume viene automaticamente regolato sul livello memorizzato.
- Nel modo T.INFO, la sintonia SEEK seleziona solo stazioni TP.

Sintonizzazione PTY (tipo di programma)

- 1 Premere il tasto **F** per visualizzare "FUNCTION ON" sul display.
- 2 Premere il tasto **PTY** per attivare il modo PTY, quando l'apparecchio è nel modo radio (ricezione FM). Il tipo di programma della stazione attualmente sintonizzata viene visualizzato per 5 secondi.
 - Se non esistono trasmissioni PTY ricevibili, viene visualizzato "NO PTY" per 5 secondi.
 - Se non è ricevibile alcuna stazione RDS, il display visualizza "NO PTY".

NOTA

Se non si preme alcun tasto entro 5 secondi dalla pressione del tasto PTY, il modo PTY viene disattivato automaticamente.

- 3 Premere i tasti **DN ◀◀** e **▶▶ UP** entro 5 secondi dopo aver attivato il modo PTY per scegliere il tipo di programma desiderato mentre il PTY (tipo di programma) è visualizzato. Ciascuna pressione visualizza i tipi di programma nell'ordine uno per volta.

◀ - LIGHT M ← CLASSICS → OTHER M - ▶

- 4 Premere il tasto **PTY** entro 5 secondi dalla selezione del tipo di programma per iniziare la ricerca di una stazione del tipo di programma selezionato. L'indicatore del tipo di programma scelto lampeggia durante la ricerca e si illumina stabilmente quando viene trovata una stazione.

Se non PTY viene trovata alcuna stazione, "NO PTY" viene visualizzato per 5 secondi.

- 5 Premere il tasto **F** per attivare il modo normale. "FUNCTION OFF" viene visualizzato sul display.

NOTA

Il modo FUNCTION viene disattivato se entro 5 secondi non viene effettuata alcuna operazione.

Ricezione di notiziari sul traffico durante l'ascolto CD o della radio

- 1 Premere ripetutamente il tasto **T.INFO** fino a quando l'indicatore "T.INFO" appare sul display.
- 2 Premere il tasto **◀◀◀ DN** o **▶▶▶ UP** per selezionare una stazione con notiziari sul traffico, se necessario.
 - Quando inizia la trasmissione di un notiziario sul traffico, l'apparecchio silenzia automaticamente il suono di CD lettore/cambiatore o della normale trasmissione FM.
 - Quando finisce la trasmissione di un notiziario sul traffico, l'apparecchio torna automaticamente alla fonte che si stava ascoltando prima che iniziasse la trasmissione del notiziario sul traffico.

Quando non è possibile ricevere stazioni con notiziari sul traffico:

Nel modo radio:

Quando il segnale TP non può più essere ricevuto per oltre 1 minuto, l'indicazione "T-INFO" lampeggia.

Nel modo CD:

Quando il segnale TP non può più essere ricevuto, viene selezionata automaticamente una stazione con notiziari sul traffico su un'altra frequenza.

NOTA

Il ricevitore è dotato di funzione EON (altre reti rinforzate) per poter rintracciare addizionali frequenze alternative nella lista AF. L'indicatore EON appare durante la ricezione di stazioni RDS EON. Se la stazione in fase di ricezione non trasmette notiziari sul traffico, il ricevitore sintonizza automaticamente una stazione correlata che trasmette notiziari sul traffico quando questo avviene.

- 3 Premere il tasto **T.INFO** per disattivare il modo di notiziari sul traffico. L'indicatore "T.INFO" scompare.

Funzionamento RDS

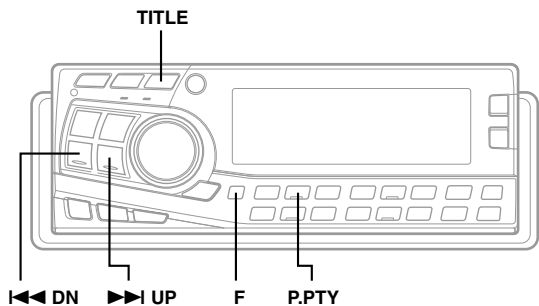

PTY (tipo di programma) prioritario

Questa funzione consente di preselezionare un tipo di programma come ad esempio una categoria musicale, notiziari, ecc. È possibile ascoltare programmi del tipo di programma selezionato perché l'apparecchio automaticamente dà la precedenza al tipo di programma selezionato quando ne inizia la trasmissione, interrompendo il programma attualmente in fase di ascolto. Questa funzione è attivabile quando l'apparecchio è regolato su un modo diverso da LW o MW.

- 1 Premere il tasto **F** per visualizzare "FUNCTION ON" sul display.
- 2 Premere il tasto **P.PTY** per attivare il modo PTY prioritario. "PRIORITY PTY" viene visualizzato per 2 secondi e quindi il tipo di programma appare per 3 secondi. La regolazione iniziale è "NEWS".

NOTA

Se non si preme alcun tasto entro 5 secondi dalla pressione del tasto **P.PTY**, il modo **P.PTY** prioritario viene automaticamente disattivato.

- 3 Premere il tasto **◀◀ DN** o **▶▶ UP** entro 5 secondi mentre "NEWS" è visualizzato per scegliere il tipo di programma desiderato. Quindi tenere premuto il tasto **P.PTY**. Si attiva la funzione di PRIORITY PTY prioritario.

- 4 Premere il tasto **P.PTY** per attivare di nuovo il modo PRIORITY PTY prioritario.

- Per cambiare il tipo di programma, eseguire il punto 3.
- Per disattivare la funzione PRIORITY PTY prioritario, premere e tenere premuto il tasto **P.PTY** per almeno 2 secondi.

NOTA

Durante la funzione di PRIORITY PTY prioritario, diversamente dalla funzione di notiziari sul traffico (T.INFO), il volume non aumenta durante l'operazione.

- 5 Premere il tasto **"F"** per attivare il modo normale. "FUNCTION OFF" viene visualizzato sul display.

NOTA

Il modo **FUNCTION** viene disattivato se entro 5 secondi non viene effettuata alcuna operazione.

Visualizzazione del testo radio

I messaggi di testo da una stazione radio possono essere visualizzati.

- 1 Premere il tasto **TITLE** durante la ricezione della banda FM nel modo radio per impostare la visualizzazione del testo radio.

La visualizzazione cambia ad ogni pressione del tasto.

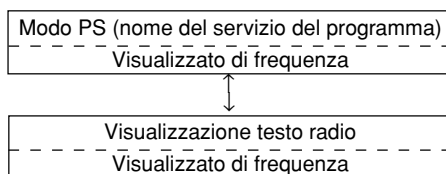

Il display visualizza "Waiting" per alcuni secondi e quindi inizia a far scorrere il messaggio di testo.

NOTA

Se non esiste un messaggio di testo ricevibile o se l'apparecchio non può ricevere correttamente un messaggio di testo, il display visualizza "NO TEXT".

Uso del lettore CD

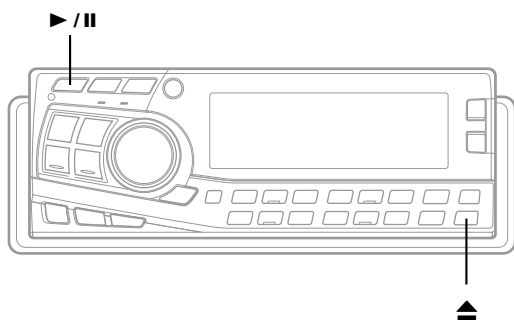

Apertura e chiusura del display mobile

- 1 Premere il tasto ▲.
Il display mobile si apre.

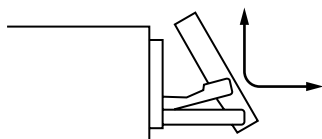

(Display mobile completamente aperto)

Per chiudere il display mobile, premere di nuovo il tasto ▲.
Il display mobile si chiude.

NOTE

- Non sottoporre il display mobile a scosse quando è aperto, perché potrebbero essere causati problemi di funzionamento dell'apparecchio.
- Il display può essere fioco a basse temperature e immediatamente dopo l'accensione. La luminosità torna al normale col passare del tempo.
- Il display si ferma all'angolazione impostata quando si chiude.

CAUTELE

Tenere le mani (e qualsiasi altro oggetto) lontano dal display mentre si apre o si chiude per evitare danni o lesioni. Il retro del display mobile diventa molto caldo durante il funzionamento normale. Non si tratta di un guasto. Non toccarlo.

Riproduzione

- 1 Premere il tasto ▲.
Il display mobile si apre.

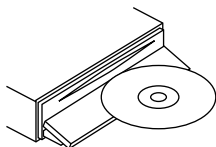

Inserire il disco con l'etichetta rivolta verso l'alto.

- 2 Inserire un disco con l'etichetta rivolta verso l'alto. Il disco viene caricato automaticamente nell'apparecchio. Il display mobile si chiude e la riproduzione inizia.

Quando è già inserito un disco, premere il tasto SOURCE per passare al modo CD.

Il modo cambia a ciascuna pressione del tasto.

→ TUNER → CD → CD CHANGER*

(* Solo quando è collegato il cambia CD)

- 3 Per fare una pausa nella riproduzione, premere il tasto ▶/II. Premendo di nuovo il tasto ▶/II si riprende la riproduzione.
- 4 Per estrarre il disco premere il tasto ▲.

NOTE

- Se il CD non viene espulso, premere di nuovo il tasto ▲ per almeno 3 secondi con il display mobile aperto.
- Non inserire né rimuovere il CD durante le operazioni di caricamento o espulsione in quanto si potrebbero verificare dei problemi di funzionamento.

Informazioni sui dischi utilizzabili.

Si consiglia di utilizzare esclusivamente dischi dotati dei marchi indicati di seguito.

Per la riproduzione audio con il presente apparecchio è possibile utilizzare CD-Rs (CD-Recordable, CD registrabili)/CD-RWs (CD-ReWritable, CD riscrivibili). È inoltre possibile riprodurre CD-Rs/CD-RWs contenenti file audio MP3 formattati.

- Con il presente apparecchio potrebbe non essere possibile riprodurre alcuni dei seguenti CD: CDs non originali, CDs sulla cui superficie sono presenti impronte, CDs che sono stati esposti a temperature eccessivamente alte o basse o alla luce solare (ad esempio, lasciati all'interno dell'auto o dell'apparecchio), CDs registrati in condizioni non ottimali, CDs su cui, non essendo stato possibile registrare, si è tentato di effettuare una seconda registrazione.
- Utilizzare dischi con file MP3 scritti nel formato conforme allo standard ISO 9660 Livello 1 o Livello 2. Per ulteriori informazioni, vedere a pagina 27.



Cura dei dischi (CD/CD-R/CD-RW)

- Non toccare la superficie dei dischi.
- Non esporre i dischi alla luce solare diretta.
- Non applicare adesivi o etichette ai dischi né scrivervi sulla superficie.
- Se impolverati, pulire i dischi.
- Assicurarsi che la superficie esterna dei dischi non presenti irregolarità.
- Non utilizzare accessori per dischi disponibili in commercio.

Non lasciare i dischi all'interno dell'auto o dell'apparecchio per un periodo prolungato né esporli alla luce solare diretta. Il calore e l'umidità potrebbero danneggiare i dischi, che di conseguenza non potrebbero più essere riprodotti.

Uso del lettore CD

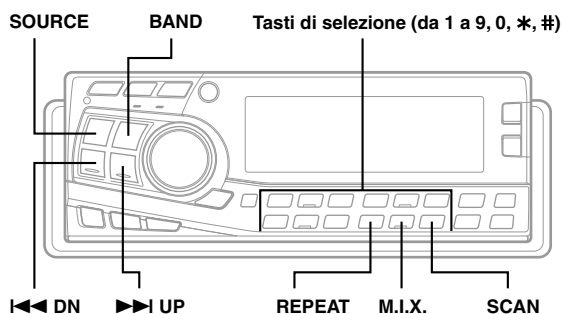

Sensore musicale (salto)

1 Premere momentaneamente il tasto <=< DN una volta durante la riproduzione del disco per tornare all'inizio del brano attuale. Se si desidera localizzare un brano più indietro, premere ripetutamente fino a raggiungere il brano desiderato.

Premere il tasto >>= UP una volta per saltare all'inizio del brano successivo. Per localizzare brani ancora dopo, premere ripetutamente fino a raggiungere il brano desiderato.

NOTA

La funzione di sensore musicale agisce sia in modo di riproduzione che in modo di pausa.

Avanzamento e ritorno rapido

1 Tenere premuto il tasto <=< DN o >>= UP per procedere rapidamente indietro o avanti fino a raggiungere il punto desiderato nel brano.

Riproduzione ripetuta

1 Premere il tasto REPEAT (ripetizione) per riprodurre ripetutamente il brano corrente. Il brano viene riprodotto ripetutamente.

Premere di nuovo il tasto REPEAT per disattivare la riproduzione a ripetizione.

NOTE

- Se è collegato un cambia CD e si seleziona il modo RPT ALL, l'apparecchio riproduce ripetutamente tutti i brani del disco selezionato.

→ RPT → RPT ALL → (off) →

FUNZIONE CD

Se viene collegato un cambia CD da 6 o da 12 dischi: Nel modo cambia CD, premere il tasto F per visualizzare "FUNCTION ON", quindi passare al punto 1 entro 5 secondi. Il modo FUNCTION viene disattivato se entro 5 secondi non viene effettuata alcuna operazione.

M.I.X. (riproduzione in ordine casuale)

1 Premere il tasto M.I.X. in modo di riproduzione o di pausa. I brani del disco sono riprodotti in ordine casuale.

Per disattivare la riproduzione M.I.X., premere di nuovo il tasto M.I.X.

NOTE

- Se è collegato un cambia CD dotato della funzione ALL M.I.X., è possibile selezionare anche ALL M.I.X. In questo modo, i brani su tutti i CD nel contenitore dischi corrente verranno inclusi nella sequenza di riproduzione casuale.

→ M.I.X. → ALL M.I.X. → (off) →

FUNZIONE CD

Se viene collegato un cambia CD da 6 o da 12 dischi: Nel modo cambia CD, premere il tasto F per visualizzare "FUNCTION ON", quindi passare al punto 1 entro 5 secondi. Il modo FUNCTION viene disattivato se entro 5 secondi non viene effettuata alcuna operazione.

Scorrimento di programmi

1 Premere il tasto SCAN per attivare il modo di scorrimento. I primi 10 secondi di ciascun brano sono riprodotti in successione.

Per interrompere lo scorrimento, premere il tasto SCAN per disattivare il modo di scorrimento.

NOTE

FUNZIONE CD

Se viene collegato un cambia CD da 6 o da 12 dischi: Nel modo cambia CD, premere il tasto F per visualizzare "FUNCTION ON", quindi passare al punto 1 entro 5 secondi. Il modo FUNCTION viene disattivato se entro 5 secondi non viene effettuata alcuna operazione.

Controllo del cambia CD (opzionale)

È possibile collegare un cambia CD da 6 o 12 dischi a CDA-7998R, a condizione che sia compatibile Ai-NET. Se un cambia CD è collegato all'entrata Ai-NET di CDA-7998R, è possibile controllare il cambia CD da CDA-7998R.

Usando il KCA-400C (dispositivo di commutazione per più cambiatori) o KCA-410C (Versatile Link Terminal) è possibile controllare vari cambiatori dal CDA-7998R. Per selezionare i cambia CD, vedere la sezione relativa alla selezione di più cambia CD in questa pagina.

NOTE

- I comandi di CDA-7998R per il funzionamento del cambia CD sono disponibili solo se è stato collegato un cambia CD.
- L'indicatore "Changer" si illumina se è stato collegato cambia CD.
- Il cambia DVD (opzionale) può essere controllato da CDA-7998R nonché dal cambia CD.
- Se viene collegato un cambia CD MP3 compatibile, il cambia CD può essere controllato anche dai modelli CDA-7998R del lettore MP3 incorporato.

- 1 Premere il tasto **SOURCE** per attivare il modo CHANGER. Il display visualizza il numero di disco e il numero di brano.

NOTE

- L'indicatore di fonte varia a seconda della fonte collegata.
- Premere il tasto **BAND** per impostare il modo disco sul modo CD/cambia CD.

- 2 Premere i tasti di **selezione del disco (da 1 a 9, 0, *, #)** corrispondenti a uno dei dischi caricati nel cambia CD. Il numero del disco selezionato appare sul display e la riproduzione del disco inizia.

NOTE

- "0" nei tasti di selezione corrisponde al disco numero 10.
- "*" nei tasti di selezione corrisponde al disco numero 11.
- "#" nei tasti di selezione corrisponde al disco numero 12.
- I tasti di selezione del disco (da 7 a 12) non vengono utilizzati con il cambia CD da 6 dischi.
- Dopo aver selezionato il disco desiderato, si può procedere nello stesso che per il lettore CD del CDA-7998R. Per dettagli vedere la sezione sul uso del lettore CD.
- Se i tasti di selezione dei dischi non sono attivi, premere il tasto **F** per passare al modo "FUNCTION OFF".

Selezione del multicambiatore

Il sistema Ai-NET Alpine può supportare fino a 6 cambia CD. Quando si controllano due o più cambiatori, è necessario usare il KCA-400C (dispositivo di commutazione cambiatori multipli). Se si usa un dispositivo di commutazione è possibile collegare fino a 4 cambia CD. Se si usano 2 dispositivi di commutazione si possono collegare fino a 6 cambia CD. Se si utilizza KCA-410C (Versatile Link Terminal), è possibile collegare due cambia e due uscite esterne (AUX).

- 1 Premere il tasto **SOURCE** sul CDA-7998R per attivare il modo cambia CD.

Oppure premere il tasto **SOURCE** sul telecomando (RUE-4187) per attivare il modo cambia CD.

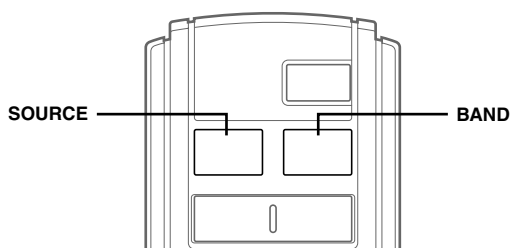

- 2 Premere il tasto **BAND** sul CDA-7998R o RUE-4187 per attivare il modo di selezione cambia CD.
- 3 Il modo di selezione cambia CD rimane attivo per 5 secondi quando la fase 2 è stata eseguita. Premere il tasto **BAND** fino a quando l'indicatore del cambia CD desiderato appare sul display.

NOTA

Se il cambia CD selezionato non è collegato, il display visualizza "NO CHANGER".

Oppure premere il tasto **BAND** sul telecomando fino a che l'indicatore del cambia desiderato appare sul display.

- 4 Per controllare il cambia selezionato vedere il paragrafo "Uso del lettore CD".

NOTA

Per ulteriori informazioni sull'ingresso esterno (AUX) quando si utilizza KCA-410C, vedere la sezione relativa alle "impostazioni del modo AUX (V-Link)" a pagina 30.

Utilizzo dei file MP3

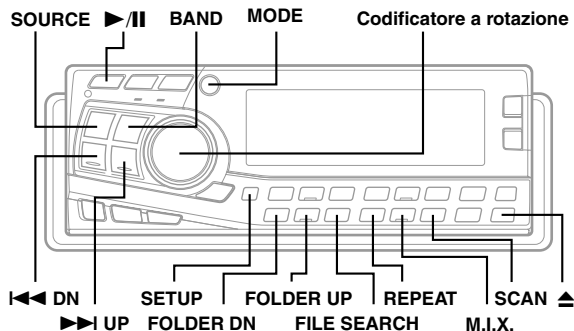

Riproduzione di file MP3

Con il presente apparecchio è possibile riprodurre CD-ROMs, CD-Rs e CD-RWs contenenti file MP3.

Utilizzare il formato conforme allo standard ISO 9660 Livello 1 o Livello 2.

Per ulteriori informazioni sulla riproduzione o sull'archiviazione dei file MP3, prima di utilizzare l'apparecchio fare riferimento a pagina 26.

- 1 Premere il tasto ▲.
Il display mobile si apre.

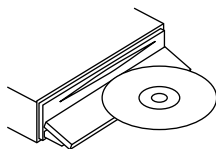

Inserire un disco contenente un file MP3 con il lato dell'etichetta rivolto verso l'alto.

- 2 Inserire un disco contenente un file MP3 con il lato dell'etichetta rivolto verso l'alto.

Il disco viene caricato automaticamente nell'apparecchio. Il display mobile si chiude e la riproduzione inizia.

Quando è già inserito un disco, premere il tasto **SOURCE** per passare al modo CD.

Il modo cambia a ciascuna pressione del tasto.

→ TUNER → CD → CD CHANGER*

(* Solo quando è collegato il cambia CD)

- 3 Per fare una pausa nella riproduzione, premere il tasto ▶||. Premendo di nuovo il tasto ▶|| si riprende la riproduzione.

- 4 Per estrarre il disco premere il tasto ▲.

NOTE

- L'apparecchio è in grado di riprodurre dischi contenenti tanto dati audio quanto dati MP3.
- Durante la riproduzione MP3, il relativo indicatore è illuminato.
- Se il CD non viene espulso, premere nuovamente il tasto ▲ per oltre 3 secondi con il display mobile aperto.
- La visualizzazione dei brani relativa alla riproduzione dei dati CD audio consiste nei numeri dei brani registrati sul disco.

Sensore musicale (salto)

- 1 Per tornare all'inizio del file corrente, premere una volta il tasto I◀◀ DN durante la riproduzione del CD. Se si desidera andare all'inizio di un file precedente, premere il tasto più volte fino a quando non si raggiunge il file desiderato.

Premere il tasto ▶▶I UP una volta per saltare all'inizio del file successivo. Se si desidera andare all'inizio di un file successivo, premere più volte il tasto fino a quando non si raggiunge il file desiderato.

NOTA

La funzione di sensore musicale agisce sia in modo di riproduzione che in modo di pausa.

Avanzamento e ritorno rapido

- 1 Tenere premuto il tasto I◀◀ DN o ▶▶I UP per procedere rapidamente indietro o avanti fino a raggiungere il punto desiderato nel file.

Selezione di cartelle

- 1 Premere il tasto **FOLDER DN** o **FOLDER UP** per selezionare la cartella.

NOTA

• FUNZIONE MP3

Se viene collegato un cambia CD compatibile con il formato MP3:

Nel modo cambia CD, premere il tasto F per visualizzare "FUNCTION ON", quindi entro 5 secondi passare al punto 1. Il modo FUNCTION viene disattivato se entro 5 secondi non viene effettuata alcuna operazione.

Ricerca di file

È possibile individuare tutti i file di un disco e riprodurli.

- 1 Durante la riproduzione, premere il tasto **FILE SEARCH**. L'apparecchio passa al modo di ricerca dei file.

- 2 Ruotare la manopola di **codificatore a rotazione** per selezionare il file desiderato.

- 3 Premere il tasto **MODE** per eseguire l'impostazione. Viene avviata la riproduzione del file selezionato.

NOTE

- Durante la ricerca, premere il tasto **FILE SEARCH** per annullare il modo di ricerca del file.

• FUNZIONE MP3

Se viene collegato un cambia CD compatibile con il formato MP3:

Nel modo cambia CD, premere il tasto F per visualizzare "FUNCTION ON", quindi entro 5 secondi passare al punto 1. Il modo FUNCTION viene disattivato se entro 5 secondi non viene effettuata alcuna operazione.

Riproduzione ripetuta

- 1 Premere il tasto **REPEAT** per riprodurre ripetutamente il brano corrente.
Il file viene riprodotto ripetutamente.

Premere di nuovo il tasto **REPEAT** per disattivare la riproduzione a ripetizione.

NOTE

- Se viene collegato un cambia CD compatibile con il formato MP3 e viene selezionato il modo RPT ALL, l'apparecchio riproduce ripetutamente tutti i file contenuti nel disco selezionato.

→ RPT → RPT ALL → (off) →

- Se la funzione RPT ALL è attiva nel modo "FOLDER ONLY" (vedere la sezione relativa all'impostazione della gamma di selezione dei file MP3 riportata in questa pagina), i file contenuti nella cartella corrente verranno riprodotti ripetutamente.

FUNZIONE MP3

Se viene collegato un cambia CD compatibile con il formato MP3:

Nel modo cambia CD, premere il tasto F per visualizzare "FUNCTION ON", quindi entro 5 secondi passare al punto 1. Il modo FUNCTION viene disattivato se entro 5 secondi non viene effettuata alcuna operazione.

M.I.X. (riproduzione in ordine casuale)

- 1 Premere il tasto **M.I.X.** in modo di riproduzione o di pausa. I file del disco sono riprodotti in ordine casuale.

Per disattivare la riproduzione M.I.X., premere di nuovo il tasto **M.I.X.**

NOTE

- Se la funzione M.I.X. è attiva nel modo "FOLDER ONLY" (vedere la sezione relativa all'impostazione della gamma di selezione dei file MP3 riportata in questa pagina), i file contenuti nella cartella corrente verranno riprodotti in ordine casuale. Al termine della riproduzione di tutti i file, viene avviata una nuova sequenza in ordine casuale dei file contenuti nella stessa cartella. Selezionare manualmente un'altra cartella per avviarne la riproduzione in ordine casuale.

FUNZIONE MP3

Se viene collegato un cambia CD compatibile con il formato MP3:

Nel modo cambia CD, premere il tasto F per visualizzare "FUNCTION ON", quindi entro 5 secondi passare al punto 1. Il modo FUNCTION viene disattivato se entro 5 secondi non viene effettuata alcuna operazione.

Scorrimento di programmi

- 1 Premere il tasto **SCAN** per attivare il modo di scorrimento. I primi 10 secondi di ciascun file sono riprodotti in successione.

Per interrompere lo scorrimento, premere il tasto **SCAN** per disattivare il modo di scorrimento.

NOTE

- Nel modo "FOLDER ONLY" (vedere la sezione relativa all'impostazione della gamma di selezione dei file MP3 riportata in questa pagina), verranno riprodotti i primi 10 secondi di ogni file contenuto nella cartella corrente.

FUNZIONE MP3

Se viene collegato un cambia CD compatibile con il formato MP3:

Nel modo cambia CD, premere il tasto F per visualizzare "FUNCTION ON", quindi entro 5 secondi passare al punto 1. Il modo FUNCTION viene disattivato se entro 5 secondi non viene effettuata alcuna operazione.

Impostazione della gamma di selezione dei file MP3

È possibile impostare la gamma di selezione dei file MP3 su "contenuto di tutto il disco" o "solo contenuto cartelle".

- 1 Premere e tenere premuta il tasto **SETUP** per almeno 3 secondi.

- 2 Premere il tasto **▶▶ UP** o **◀◀ DN** per selezionare "MP3 PLAY MODE".

- 3 Premere il tasto **BAND** per passare dal modo DISC ALL a FOLDER ONLY e viceversa.

- DISC ALL: per riprodurre tutti i file di un disco
- FOLDER ONLY: per riprodurre solo i file della cartella selezionata.

NOTE

- L'impostazione iniziale di fabbrica è DISC ALL.
- Se viene utilizzato un cambia CD MP3 compatibile, la gamma di selezione dei file MP3 è valida solo per i modi REPEAT, M.I.X. e SCAN. Nel modo normale, l'apparecchio riproduce tutti i file contenuti in un disco anche se la gamma di selezione dei file MP3 è stata impostata su "folder contents only" (solo contenuto cartelle).

- 4 Premere il tasto **SETUP** per impostare il modo selezionato.

Utilizzo dei file MP3

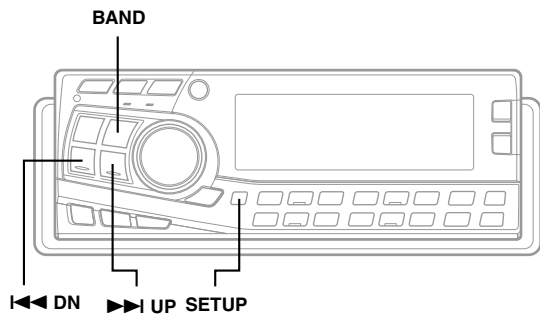

Riproduzione di dati MP3

È possibile selezionare la riproduzione di soli dati CD oppure di dati CD e file MP3 formattati. Se un disco contiene dati CD o dati di file MP3, la riproduzione ha inizio dalla parte del disco contenente dati CD.

Effettuare questa impostazione prima di inserire un disco (o contenitore dischi se viene utilizzato un cambia CD compatibile con il formato MP3). Se è già stato inserito un disco (o un contenitore dischi), effettuare l'impostazione dopo avere rimosso il disco.

- 1 Premere e tenere premuto il tasto **SETUP** per almeno 3 secondi.
- 2 Premere il tasto **▶▶ UP** o **◀◀ DN** per selezionare "DISC PLAY MODE".
- 3 Premere il tasto **BAND** per passare dal modo CD-DA a CD-DA&MP3 e viceversa.
 - CD-DA: è possibile riprodurre solo dati CD.
 - CD-DA&MP3: è possibile riprodurre dati CD e piste sonore MP3.
- 4 Premere il tasto **SETUP** per ripristinare il modo normale.

NOTA

L'impostazione preimpostata in fabbrica è CD-DA.

Informazioni sui file MP3

AVVERTENZA

Ad eccezione dell'uso personale, le operazioni di duplicazione di dati audio (inclusi i dati MP3), nonché di distribuzione, trasferimento o copia, a scopo di lucro e non, senza il consenso del proprietario del copyright sono assolutamente vietate dal Copyright Act e dal trattato internazionale relativo al copyright.

• MP3

MP3 significa "MPEG Audio Layer 3" ed indica uno standard di compressione stabilito dalla ISO, International Standardization Organization, e da MPEG, istituzione di attività congiunte della IEC.

I file MP3 contengono dati audio compressi. La codifica MP3 è in grado di comprimere a livelli elevati i dati audio riducendo i file musicali di un decimo delle dimensioni originali e consente al tempo stesso di mantenere una qualità simile a quella dei CD. Valori di compressione così elevati del formato MP3 sono possibili grazie all'eliminazione dei suoni non udibili dall'uomo o celati da altri suoni.

• Metodo di creazione dei file MP3

Il software utilizzato per la creazione dei file MP3 è disponibile in commercio o gratis presso fonti di vario tipo. Per informazioni sulla creazione dei file MP3, fare riferimento al manuale dell'utente del relativo software. I file MP3 che è possibile riprodurre tramite il presente apparecchio sono dotati dell'estensione di file ".mp3". I file privi dell'estensione possono non essere riprodotti.

• Frequenze di campionamento e velocità di trasmissione supportate per la riproduzione

Frequenze di campionamento: 32 kHz - 44,1 kHz, velocità di trasmissione: 32 - 320 kbps
Si noti che per le frequenze di campionamento quali 22,05 kHz, il display (pagina 15) del presente apparecchio potrebbe non visualizzare correttamente.

• Tag ID3

Il presente apparecchio supporta tag ID3 v1. Se in un file MP3 sono presenti i dati relativi alle tag ID3, questo apparecchio è in grado di visualizzare il titolo (titolo del brano), il nome dell'artista e i dati relativi alle tag ID3 del nome dell'album.

Il presente apparecchio è in grado di visualizzare solo caratteri alfanumerici da un singolo byte e il carattere di sottolineatura. Nel caso di caratteri non visualizzabili, viene visualizzata l'indicazione "NO SUPPORT".

• Produzione di dischi MP3

I file MP3 vengono preparati, quindi scritti su CD-R o CD-RW utilizzando il software di scrittura CD-R. Un disco può contenere fino a 510 file/cartelle (incluse le cartelle radice).

• Dischi supportati

Il presente apparecchio è in grado di riprodurre CD-ROM, CD-R e CD-RW.

• Sistemi di file corrispondenti

Il presente apparecchio supporta i dischi formattati conformemente allo standard ISO9660 Livello 1 o Livello 2.

Lo standard ISO9660 include alcune restrizioni importanti.

Il numero massimo di cartelle annidate è 8 (inclusa la directory radice). I nomi di file/cartelle possono essere composti da un massimo di 31 caratteri (inclusa l'estensione).

I caratteri utilizzabili per i nomi di file/cartelle sono le lettere dalla A alla Z (tutte maiuscole), i numeri da 0 a 9 e '_' (carattere di sottolineatura).

Il presente apparecchio è inoltre in grado di riprodurre dischi basati su Joliet e su altri standard conformi a ISO9660. Tuttavia, è possibile che talvolta i nomi di file, cartelle e così via non vengano visualizzati correttamente.

• Formati supportati

Il presente apparecchio supporta CD-ROM XA, CD Mixed Mode, CD Enhanced (CD-Extra) e Multi-Session e non è in grado di riprodurre correttamente i dischi registrati con il metodo di scrittura Track At Once o packet.

• Ordine dei brani

L'apparecchio riproduce i file nell'ordine in cui sono stati scritti dall'apposito software.

È dunque possibile che l'ordine di riproduzione risulti diverso da quello che è stato specificato.

L'ordine di riproduzione delle cartelle e dei file è il seguente.

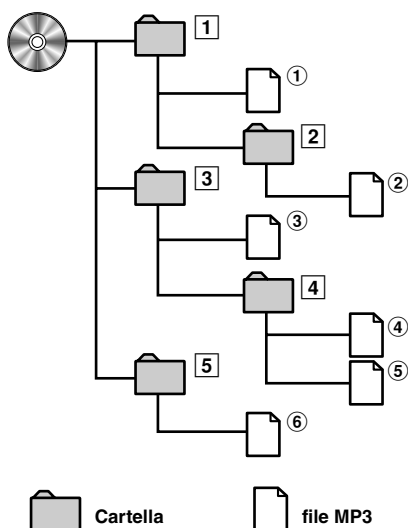

Terminologia

Velocità di trasmissione

Si tratta della velocità di compressione "audio" per la codifica. Maggiore è la velocità di trasmissione e migliore sarà la qualità sonora; tuttavia, le dimensioni dei file saranno maggiori.

Frequenza di campionamento

Questo valore indica quante volte al secondo i dati vengono campionati (registrati). Ad esempio, i CD musicali utilizzano una frequenza di campionamento pari a 44.1 kHz, di conseguenza il livello audio viene campionato (registrato) 44.100 volte al secondo. Maggiore è la frequenza di campionamento e migliore sarà la qualità sonora; tuttavia, il volume dei dati sarà maggiore.

Codifica

Si tratta della conversione dei CD musicali, dei file WAVE (AIFF) e di altri file audio nel formato di compressione audio specificato.

Tag ID3

Si tratta delle informazioni relative alle canzoni quali ad esempio i titoli dei brani, i nomi degli artisti, i nomi degli album e così via, scritte nei file MP3.

Operazioni di configurazione (SETUP)

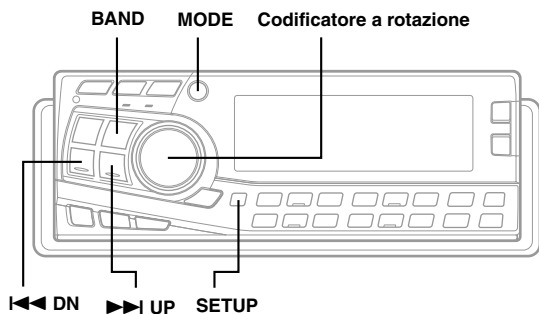

Regolazione del livello di segnale della fonte

Se la differenza nel livello di volume tra la piastra a CD e la radio FM è eccessiva, regolare il livello del segnale FM come segue.

- 1 Tenere premuto il tasto **SETUP** per almeno 3 secondi.
 - 2 Premere il tasto <=< **DN** o >>= **UP** per selezionare il modo LIVELLO FM.
 - 3 Premere il tasto **BAND** per selezionare il livello di segnale FM Hi (alto) o Lo (basso) in modo da avvicinare i livelli del segnale FM e della piastra a CD.
- NOTA**
L'impostazione iniziale di fabbrica è "HIGH".
- 4 Premere il tasto **SETUP** per tornare al modo normale.

Commutazione del modo sintonizzatore

Il CDA-7998R incorpora il MAX TUNE Pro per la più alta qualità del sintonizzatore audio. Potete inoltre scegliere tra 3 impostazioni per soddisfare le vostre preferenze personali riguardo a suono ed utilizzo.

- 1 Premere e tenere premuto il tasto **SETUP** per almeno 3 secondi.
- 2 Premere il tasto <=< **DN** o >>= **UP** per selezionare "TUNER SELECT MODE".
- 3 Premere il tasto **BAND** per commutare il modo TUNER.

→ NORMAL → Hi-Fi → STABLE ←

NORMAL: Impostazione standard
Hi-Fi: Impostazione della priorità della qualità sonora
STABLE: Impostazione priorità senza rumore

NOTE

- L'impostazione di fabbrica è "NORMAL".
- Se trovate che il suono sia troppo rumoroso durante l'ascolto del sintonizzatore nel modo Hi-Fi, vi consigliamo di cambiare passando al modo NORMAL.

- 4 Al termine dell'impostazione, premere il tasto **SETUP** per ritornare al modo normale.

Modifica dei colori di illuminazione

- 1 Premere e tenere premuto il tasto **SETUP** per almeno 3 secondi.
- 2 Premere il tasto >>= **UP** o <=< **DN** per selezionare "AMBER".
- 3 Premere il tasto **BAND** per passare dal modo AMBER ON (ambra) a AMBER OFF (verde) e viceversa.

NOTA

L'impostazione iniziale di fabbrica è "AMBER OFF".

- 4 Premere il tasto **SETUP** per impostare il modo selezionato.

Attivazione e disattivazione del subwoofer

- 1 Tenere premuto il tasto **SETUP** per almeno 3 secondi.
- 2 Premere il tasto <=< **DN** o >>= **UP** per selezionare il modo Subwoofer.
- 3 Premere il tasto **BAND** per selezionare Subwoofer ON o OFF.
- 4 Premere il tasto **SETUP** dopo avere impostato Subwoofer ON.
- 5 Premere più volte il tasto **MODE** per selezionare il modo Subwoofer.

→ Subwoofer → BALANCE ←
VOLUME ← DEFEAT ← FADER ←

Premere il tasto <=< **DN** o >>= **UP** dopo avere selezionato il modo Subwoofer, così da alternare la fase di uscita del subwoofer tra "PHASE 0°" o "PHASE 180°".

- 6 Ruotare il **codificatore a rotazione** fino ad ottenere il suono desiderato in ciascun modo.

NOTE

- L'impostazione iniziale di fabbrica è "Subwoofer ON".
- Non cambiare l'impostazione "Subwoofer OFF" a meno che non venga utilizzato il subwoofer.

Impostazione dell'uscita subwoofer

È possibile impostare l'uscita subwoofer nel modo stereo o monofonico.

Assicurarsi di impostare il modo di uscita adeguato al tipo di subwoofer in uso.

1 Premere e tenere premuto il tasto **SETUP** per almeno 3 secondi.

2 Premere il tasto **I◀◀ DN** o **▶▶ UP** per selezionare "Subwoofer STEREO".

3 Premere il tasto **BAND** per passare dal modo STEREO al modo MONO e viceversa.

STEREO : uscita subwoofer stereo (L/R).

MONO : uscita subwoofer monofonica.

NOTA

L'impostazione iniziale di fabbrica per il subwoofer è STEREO.

4 Premere il tasto **SETUP** per ripristinare il modo normale.

Funzione di guida sonora (segnali acustici)

Questa funzione emette segnali acustici di vari tipi a seconda dei tasti premuti.

1 Tenere premuto il tasto **SETUP** per almeno 3 secondi.

2 Premere il tasto **▶▶ UP** o **I◀◀ DN** per selezionare "BEEP".

3 Premere il tasto **BAND** per alternare il modo tra "BEEP ON" e "BEEP OFF".

NOTA

L'impostazione iniziale di fabbrica è BEEP ON.

4 Premere il tasto **SETUP** per impostare il modo selezionato.

Attivazione/disattivazione del modo di silenziamento

Se è stato collegato un dispositivo provvisto della funzione di interruzione, l'audio verrà automaticamente interrotto ogni volta viene ricevuto un segnale dal dispositivo. È possibile impostare tale funzione su ON o OFF dall'unità centrale eseguendo quanto segue.

1 Tenere premuto il tasto **SETUP** per almeno 3 secondi.

2 Premere il tasto **▶▶ UP** o **I◀◀ DN** per selezionare il modo "INTERRUPT MUTE."

3 Premere il tasto **BAND** per attivare o disattivare il modo di silenziamento. Ciascuna pressione alterna tra i modi "MUTE ON" e "MUTE OFF".

NOTA

L'impostazione iniziale di fabbrica è "MUTE ON".

4 Premere di nuovo il tasto **SETUP** per ritornare al modo di funzionamento normale.

Impostazione di scorrimento

Con il presente lettore CD è possibile scorrere i nomi di brani e dischi registrati sui CD TEXT, nonché le informazioni di testo di file MP3, nomi di cartelle e tag ID3.

1 Premere e tenere premuta il tasto **SETUP** per almeno 3 secondi.

2 Premere il tasto **▶▶ UP** o **I◀◀ DN** per selezionare il modo TEXT SCROLL.

3 Premere il tasto **BAND** per passare dal modo AUTO al modo MANUAL.

- AUTO: le informazioni di testo dei CD, le informazioni di testo di cartelle e nomi di cartelle e le tag ID3 scorrono automaticamente.
- MANUAL: le informazioni scorrono sul display solo quando viene caricato un disco o quando un brano cambia, ecc.

4 Una volta completata l'impostazione, premere il tasto **SETUP** per ritornare al modo normale.

NOTE

- *L'impostazione iniziale di fabbrica è "MANUAL".*
- *Tramite l'apparecchio è possibile scorrere i nomi di CD text, i nomi di cartelle, i nomi di file o le tag ID3. Non è possibile scorrere i titoli di dischi immessi manualmente (fare riferimento a pagina 16).*

Attivazione/disattivazione del messaggio di apertura

È possibile impostare la schermata iniziale in modo che venga visualizzata al momento dell'accensione. Scegliere tra il modello standard del display e il modello del Profilo ottenuto mediante download. Questa funzione è disponibile solo se è già stato effettuato il download dei dati del Profilo.

- 1 Premere e tenere premuto il tasto **SETUP** per almeno 3 secondi.
- 2 Premere il tasto **I◀◀ DN** o **▶▶ UP** per selezionare il modo OPENING MESSAGE (messaggio di apertura).
- 3 Premere il tasto **BAND** per attivare o disattivare il messaggio di apertura.

Modo OFF: per visualizzare il modello del display standard.

Modo ON: per visualizzare il modello del display personalizzato ottenuto mediante download.

NOTE

- Se viene selezionato un modo mediante il tasto **BAND**, viene visualizzato immediatamente il modello del display. Se viene selezionato il modo OFF, non viene visualizzato alcun messaggio.
- L'impostazione iniziale di fabbrica è OFF.

- 4 Premere il tasto **SETUP** per ripristinare il modo normale.

Scelta del tipo di animazione del display

È possibile selezionare l'animazione del display preferita scegliendo tra cinque tipi relativi al modello 4 presente nella sezione riguardante la scelta dei modi di visualizzazione.

- 1 Premere e tenere premuto il tasto **SETUP** per almeno 3 secondi.
- 2 Premere il tasto **I◀◀ DN** o **▶▶ UP** per selezionare il modo ANIMATION.
- 3 Premere il tasto **BAND** per selezionare il tipo di visualizzazione preferito.

→ OFF → type 1 → type 2 → type 3 → type 4 → type 5 →

- 4 Premere il tasto **SETUP** per ripristinare il modo normale.

NOTE

- Dopo aver selezionato il modello 4 nella sezione relativa alla scelta dei modi di visualizzazione, viene visualizzato il tipo di animazione selezionato.
- L'impostazione iniziale di fabbrica è OFF.

Impostazione dell'uscita ottica digitale

Se viene effettuato il collegamento al processore audio digitale, impostare il modo OPTICAL OUT su ON. Impostare su OFF se non viene collegato alcun processore audio digitale. Il segnale digitale viene emesso quando il modo CD è attivato.

- 1 Premere e tenere premuto il tasto **SETUP** per almeno 3 secondi.
- 2 Premere il tasto **I◀◀ DN** o **▶▶ UP** per selezionare il modo OPTICAL OUT.
- 3 Premere il tasto **BAND** per attivare o disattivare il modo OPTICAL OUT.

NOTE

L'impostazione iniziale di fabbrica è OPTICAL OUT OFF.

- 4 Premere il tasto **SETUP** per ripristinare il modo normale.

Operazioni di configurazione (SETUP)

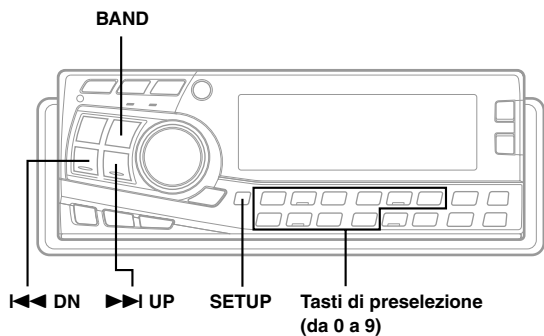

Impostazione del codice antifurto

È possibile utilizzare un codice di sicurezza a quattro cifre per evitare che l'apparecchio venga utilizzato da terzi. Se è stato impostato il codice antifurto, all'accensione dell'apparecchio sarà necessario digitare una password (vedere pagina 6).

- 1 Premere e tenere premuto il tasto **SETUP** per almeno 3 secondi.
- 2 Premere il tasto **\llcorner DN** o **\triangleright UP** per selezionare "ANTI-THEFT".
- 3 Premere il tasto **BAND** per passare dal modo OFF al modo ON e viceversa.

OFF: per non utilizzare la funzione di antifurto.
Procedere al punto 6 per annullare il modo **SETUP**.

ON: per utilizzare la funzione di antifurto.
È necessario inserire la password al momento della prima accensione o per il ripristino.
Procedere al punto successivo per le istruzioni relative all'impostazione della password.

NOTA

L'impostazione iniziale di fabbrica è "OFF".

■ Come impostare la password

- 4 Premere il tasto **\llcorner DN** o **\triangleright UP** per selezionare "PASSWORD".
- 5 Quando viene visualizzata l'indicazione "PASSWORD", premere i **tasti di preselezione (da 0 a 9)**, quindi immettere un numero a quattro cifre.

NOTE

- Assicurarsi che il numero immesso per la password sia composto da quattro cifre.
- L'impostazione iniziale di fabbrica della password è "0000".
- Se per tre volte viene immessa una password errata, il display ritorna alla schermata **ANTI-THEFT ON**. Premere il tasto **\llcorner DN** o **\triangleright UP** per visualizzare la schermata per l'immissione della password, quindi immettere nuovamente la password.
- Annotare la password impostata per non dimenticarla. Se non si ricorda la password, rivolgersi al call centre o al proprio concessionario o rivenditore Alpine.

- 6 Premere il tasto **SETUP** per ripristinare il modo normale.

NOTE

- Questa funzione protegge l'apparecchio dai furti, ma non può prevenirli.
- Non comunicare ad altri la password né il modo per annullarla.

Funzionamento DAB

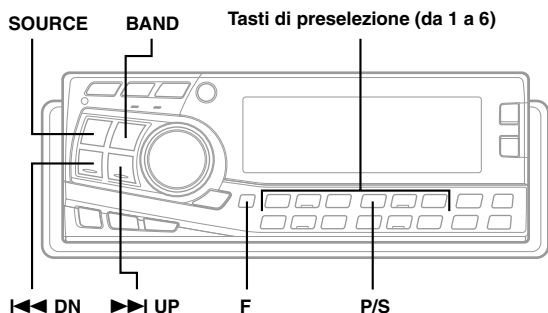

Utilizzo del ricevitore DAB per la sintonizzazione dell'ensemble (opzionale)

Il sistema DAB (Trasmissione audio digitale) è in grado di offrire una qualità audio eccellente anche all'interno di un veicolo in movimento; consente inoltre di ricevere diversi programmi di informazione quali i bollettini meteorologici e gli annunci sul traffico nonché di visualizzare sul display le informazioni inviate dalle stazioni radio. È inoltre possibile interrompere la trasmissione corrente per ricevere trasmissioni o annunci urgenti.

NOTE

- Se viene collegato un ricevitore DAB TUA-T100DAB (venduto separatamente), è possibile controllare il sistema DAB per la ricezione della trasmissione.
- Le trasmissioni DAB offrono una qualità audio simile a quella dei CD, sebbene la qualità possa variare per alcuni servizi.
- Con alcune stazioni radiofoniche è possibile eseguire una prova di trasmissione.
- Se la ricezione DAB è debole, è possibile che si verifichi un disturbo metallico. Non si tratta di un problema di funzionamento.

- 1 Premere il tasto **SOURCE** per selezionare DAB.
- 2 Premere il tasto **BAND** per selezionare DAB1, DAB2 o DAB3.
- 3 Tenendo premuto il tasto <=< DN o >=> UP durante la ricezione DAB1, 2 o 3, viene avviata automaticamente la ricerca degli ensemble.

Selezionando il modo nella sezione relativa alla modifica del modo di visualizzazione (vedere pagina 35), il display visualizza lo stato delle stazioni radiofoniche che vengono ricevute come descritto di seguito:

Visualizzazione del numero del canale: vengono visualizzati i numeri dei canali delle stazioni ricevute.

Visualizzazione del nome dell'ensemble: viene visualizzato il nome dell'ensemble della stazione ricevuta.

Visualizzazione del nome del servizio: viene visualizzato per 2 secondi il nome dell'ensemble, quindi il nome del servizio dopo la ricezione della stazione radiofonica.

Visualizzazione del nome del componente: viene visualizzato per 2 secondi il nome dell'ensemble, quindi il nome del servizio, sempre per 2 secondi; infine, dopo la ricezione della stazione radiofonica, viene visualizzato il nome del componente.

Visualizzazione dinamica del nome: viene visualizzato per 2 secondi il nome dell'ensemble, quindi il nome del servizio, sempre per 2 secondi; infine, dopo la ricezione della stazione radiofonica, appare la visualizzazione dinamica del nome.

Suggerimenti

Tramite il sistema DAB, è possibile selezionare l'ensemble desiderato che può contenere uno o più servizi ricevibili. Inoltre, ogni servizio contiene un componente di servizio, che a sua volta può contenere un numero indefinito di servizi primari o secondari, a seconda dei casi. È possibile pertanto selezionare diversi tipi di servizio.

Modifica del servizio

I servizi vengono ricevuti all'interno della gamma di ensemble attualmente ricevuti.

- 1 Durante la ricezione di un ensemble, premere momentaneamente il tasto <=< DN o >=> UP, quindi selezionare il servizio desiderato. Il nom di servizio selezionato viene visualizzato per 2 secondi, quindi il display torna nuovamente alla visualizzazione selezionata ai punti descritti nella sezione relativa alla modifica del modo di visualizzazione (vedere pagina 35).

Modifica del componente di servizio

Durante l'ascolto di un servizio audio dotato di componente di servizio di tipo secondario, è possibile passare da servizi audio del componente di servizio di tipo primario a servizi di tipo secondario.

- 1 Premere il tasto **F** per visualizzare "FUNCTION ON" sul display.
- 2 Premere il tasto **P/S** per far passare il componente di servizio da trasmissioni di tipo primario a trasmissioni di tipo secondario. Ad ogni pressione del tasto la selezione passa da una trasmissione all'altra e viceversa. Il nome del componente viene visualizzato per 2 secondi, quindi il display torna alla visualizzazione selezionata seguendo la procedura descritta nella sezione relativa alla "modifica del modo di visualizzazione" (vedere pagina 35).

NOTE

- Se all'interno di un servizio è disponibile un componente di servizio di tipo secondario, l'indicatore "S" lampeggia nel display. Durante la ricezione del componente di servizio di tipo secondario, l'indicatore "S" rimane illuminato.
- Se viene ricevuto un componente di servizio di tipo primario, l'indicatore "P" si illumina.
- Il modo FUNCTION viene disattivato se entro 5 secondi non viene effettuata alcuna operazione.

Memorizzazione del servizio

- 1 Selezionare il servizio che si desidera memorizzare.
- 2 Premere uno dei **tasti di preselezione (da 1 a 6)** per almeno 2 secondi mentre il modo FUNCTION sia disattivato. Il servizio selezionato viene memorizzato.
- 3 Per continuare a memorizzare, ripetere i punti 1 e 2 riportati sopra.

NOTE

- È possibile memorizzare fino a 18 stazioni (6 stazioni per ogni banda; DAB1, DAB2, DAB3).
- Se viene selezionato un tasto di preselezione in corrispondenza del quale è già stato memorizzato un servizio, la nuova selezione sostituisce quella già memorizzata.
- Se non si stanno ricevendo dati DAB, il servizio non viene memorizzato. Memorizzare il servizio quando la ricezione DAB è ottimale.

Funzionamento DAB

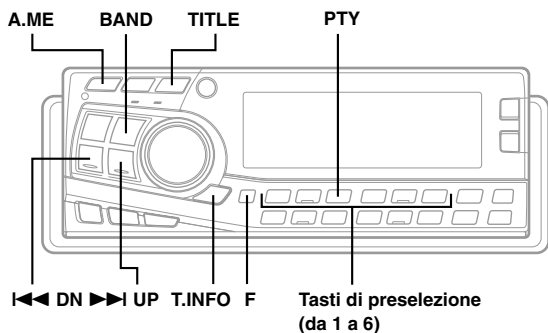

Ricezione del servizio memorizzato

- 1 Premere il tasto **BAND** per selezionare la banda desiderata.
- 2 Premere uno dei **tasti di preselezione (da 1 a 6)**. Il servizio selezionato viene ricevuto. Selezionando il modo nella sezione relativa alla modifica del modo di visualizzazione (vedere pagina 35), il display visualizza lo stato delle stazioni radiofoniche che vengono ricevute come descritto di seguito:

Visualizzazione del numero del canale: vengono visualizzati i numeri dei canali delle stazioni ricevute.

Visualizzazione del nome dell'ensemble: viene visualizzato il nome dell'ensemble della stazione ricevuta.

Visualizzazione del nome del servizio: viene visualizzato per 2 secondi il nome dell'ensemble, quindi il nome del servizio dopo la ricezione della stazione radiofonica.

Visualizzazione del nome del componente: viene visualizzato per 2 secondi il nome dell'ensemble, quindi il nome del servizio, sempre per 2 secondi; infine, dopo la ricezione della stazione radiofonica, viene visualizzato il nome del componente.

Visualizzazione dinamica del nome: viene visualizzato per 2 secondi il nome dell'ensemble, quindi il nome del servizio, sempre per 2 secondi; infine, dopo la ricezione della stazione radiofonica, appare la visualizzazione dinamica del nome.

NOTA

Se viene ricevuto il componente di servizio di tipo secondario, memorizzare il servizio. Tuttavia, se in seguito il servizio memorizzato viene richiamato, verrà richiamato anche il componente di servizio di tipo primario.

Memorizzazione automatica dell'ensemble

- 1 Premere il tasto **BAND** per selezionare la banda che si desidera ricevere.
- 2 Premere e tenere premuto il tasto **A.ME** per almeno 2 secondi.

L'ensemble che viene ricercato e altri sei ensemble vengono ricevuti automaticamente e memorizzati in corrispondenza dei tasti di preselezione (da 1 a 6). Una volta completata la memorizzazione, viene ricevuto l'ensemble memorizzato per ultimo. Selezionando il modo nella sezione relativa alla modifica del modo di visualizzazione (vedere pagina 35), il display visualizza lo stato delle stazioni radiofoniche che vengono ricevute come descritto di seguito:

Visualizzazione del numero del canale: vengono visualizzati i numeri dei canali delle stazioni ricevute.

Visualizzazione del nome dell'ensemble: viene visualizzato il nome dell'ensemble della stazione ricevuta.

Visualizzazione del nome del servizio: viene visualizzato per 2 secondi il nome dell'ensemble, quindi il nome del servizio dopo la ricezione della stazione radiofonica.

Visualizzazione del nome del componente: viene visualizzato per 2 secondi il nome dell'ensemble, quindi il nome del servizio, sempre per 2 secondi; infine, dopo la ricezione della stazione radiofonica, viene visualizzato il nome del componente.

Visualizzazione dinamica del nome: viene visualizzato per 2 secondi il nome dell'ensemble, quindi il nome del servizio, sempre per 2 secondi; infine, dopo la ricezione della stazione radiofonica, appare la visualizzazione dinamica del nome.

NOTA

Se non viene ricevuto alcun ensemble, la ricezione passerà all'ensemble ricevuto prima della memorizzazione automatica.

Sintonizzazione PTY (tipo di programma)

- 1 Premere il tasto **F** per visualizzare "FUNCTION ON" sul display.
- 2 Premere il tasto **PTY** per passare al modo di selezione PTY.
- 3 Premere il tasto >>> **UP** o <<< **DN** per selezionare il tipo di programma desiderato.
- 4 Dopo che è stato selezionato un tipo di programma e che il modo FUNCTION è stato attivato, premere il tasto **PTY** per passare al modo della ricerca PTY. Viene avviata la ricerca del tipo di programma selezionato.

NOTA

*Per annullare il modo di ricerca PTY mentre la ricerca è in corso, premere il tasto **PTY** per almeno 2 secondi.*

- 5 Quando la stazione viene ricevuta, il tipo di programma ricevuto lampeggia per 2 secondi e viene visualizzato il tipo di programma per 5 secondi. Se non viene rilevata alcuna stazione, il messaggio "NO PTY" viene visualizzato per 5 secondi.

NOTE

- Le funzioni di cui sopra sono disponibili solo per i servizi dotati di un ensemble.
- Il modo FUNCTION viene disattivato se entro 5 secondi non viene effettuata alcuna operazione.

Attivazione/disattivazione dei notiziari sul traffico

Se la relativa funzione è impostata su ON, è possibile ricevere automaticamente i notiziari sul traffico.

- 1 Premere il tasto **T.INFO** per attivare o disattivare (ON/OFF) la ricezione di notiziari sul traffico. È inoltre possibile impostare contemporaneamente le stazioni RDS.

NOTA

Questa operazione può essere eseguita inoltre attivando o disattivando i notiziari sul traffico nella sezione relativa all'impostazione del modo di selezione degli annunci riportata in questa pagina.

Impostazione del modo di selezione degli annunci

- 1 Premere il tasto **T.INFO** per almeno 2 secondi per attivare il modo di selezione degli annunci.
- 2 Premere il tasto **I◀◀ DN** o **▶▶I UP** per selezionare "Announcement", quindi premere il tasto **BAND** per impostarlo su ON.
- 3 Dopo aver attivato la funzione "Announcement", premere il tasto **I◀◀ DN** o **▶▶I UP** per selezionare il tipo di annuncio desiderato.

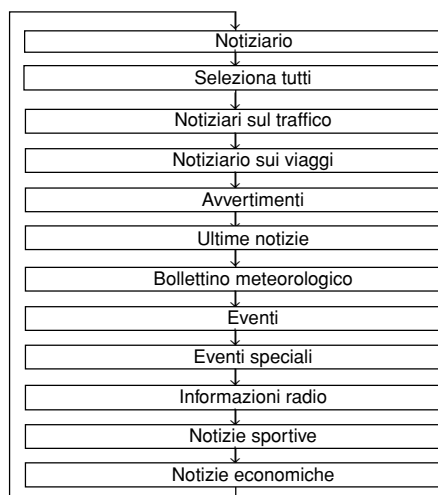

- 4 Premere il tasto **BAND** per impostare su ON/OFF il tipo di annuncio selezionato. Ripetere i punti 3 e 4 per continuare l'impostazione.

- 5 Per impostare il modo di selezione degli annunci su OFF, premere il tasto **T.INFO** per almeno 2 secondi.

NOTE

- Se viene attivata la ricezione di uno degli annunci compresi tra *Seleziona tutto* e *Notizie economiche*, ma rimane disattivata l'impostazione per la ricezione *Notiziario*, non avverrà alcuna interruzione per la ricezione di annunci.
- Indipendentemente dall'attivazione o meno della selezione *Seleziona tutti*, è possibile attivare o disattivare la selezione per ogni tipo di annuncio compreso da *Notiziari sul traffico* a *Notizie economiche*.

Suggerimenti

- Durante la ricezione di una trasmissione urgente, il modo passa automaticamente al modo DAB per ricevere l'annuncio con allarme. Se contemporaneamente viene regolato il livello del volume, tale livello verrà memorizzato e applicato alla successiva ricezione di una trasmissione urgente.
- Se il tipo di annuncio selezionato al punto 3 viene trasmesso, viene visualizzato il nom del volume relativo all'annuncio selezionato. Se contemporaneamente viene regolato il livello del volume, questo livello viene memorizzato e applicato alla successiva ricezione di una trasmissione urgente.

Modifica del modo di visualizzazione

È possibile visualizzare le informazioni inviate dalle stazioni radiofoniche, quali il numero del canale o il nome del servizio attualmente ricevuti o ascoltati.

- 1 Durante la ricezione DAB, premere il tasto **TITLE** per modificare il modo di visualizzazione.

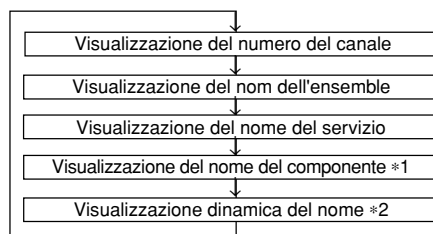

*1: È possibile visualizzare questa voce solo quando la stazione radiofonica fornisce il nome del componente di servizio. Diversamente, viene visualizzato "NO COMPONENT".

*2: • Se viene impostato "SCROLL ON" nella sezione relativa all'impostazione di scorrimento del testo CD, le informazioni sui caratteri inviate dalla stazione radiofonica vengono fatte scorrere durante la visualizzazione.

Se durante la visualizzazione dinamica del nome viene impostato "SCROLL OFF" e si tiene premuto il tasto **TITLE** per almeno 3 secondi, le informazioni sui caratteri vengono fatte scorrere una volta.

- Se vengono ricevute stazioni radio prive della funzione di visualizzazione dinamica, viene visualizzato "NO TEXT". Tuttavia, viene visualizzato "WAITING" se la stazione è in attesa di essere ricevuta.

Funzionamento DAB

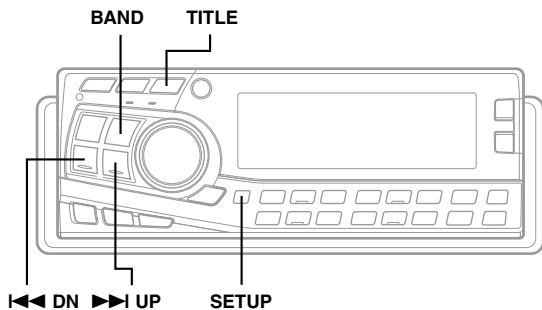

Visualizzazione del nome di area geografica

Viene visualizzato il nome della zona geografica dell'ensemble ascoltato.

- 1 Premere **TITLE** per almeno 5 secondi. Viene visualizzata per 2 secondi l'indicazione "REGIONAL", quindi viene visualizzato per 5 secondi il nome di area geografica; infine il display torna alla visualizzazione selezionata seguendo la procedura descritta nella sezione modifica del modo di visualizzazione a pagina 35.

NOTE

- Se non viene ricevuto alcun nome di area geografica, viene visualizzato "NO REGIONAL".
- Nel modo di visualizzazione dinamica del nome (Dynamic Label) non è possibile visualizzare il nome di area geografica (Regional Label).

Ricezione di notiziari dalle stazioni DAB locali

- 1 Premere il tasto **SETUP** per almeno 3 secondi.
- 2 Premere il tasto **DN** o **UP** per selezionare "DAB REGIONAL INT".
- 3 Premere il tasto **BAND** per selezionare ON o OFF per DAB REGIONAL.
ON: È possibile ricevere automaticamente gli annunci per l'area geografica in cui ci si trova.
OFF: L'interruzione degli annunci è valida per tutte le aree geografiche.
- 4 Premere il tasto **SETUP** per ripristinare il modo normale.

Impostazione del passaggio automatico da DAB a RDS

Se la ricezione DAB è scarsa, è possibile impostare questa selezione su ON per passare automaticamente ad una stazione RDS che può essere ricevuta all'interno della stessa trasmissione radiofonica finché non viene raggiunta una ricezione ottimale. È possibile abilitare questa funzione solo per la voce (ad esclusione della visualizzazione del nome del servizio/visualizzazione dinamica del nome). Non per il display e il funzionamento che rimangono DAB.

- 1 Premere il tasto **SETUP** per almeno 3 secondi.
- 2 Premere il tasto **DN** o **UP** per selezionare "RDS/DAB SW".
- 3 Premere il tasto **BAND** per selezionare ON oppure OFF.
- 4 Premere il tasto **SETUP** per ripristinare il modo normale.

NOTA

Durante il passaggio dalla ricezione DAB alla ricezione RDS, l'indicatore DAB lampeggia.

Attivazione/Disattivazione di DRC (Dynamic Range Control, controllo della gamma dinamica)

Se DRC viene attivato durante la ricezione dell'audio da una gamma dinamica ampia, il guadagno DRC aumenta se l'audio della sorgente è ridotto e diminuisce se l'audio della sorgente è ampio, restringendo in questo modo la gamma dinamica per offrire un audio migliore anche all'interno di un veicolo rumoroso.

- 1 Premere il tasto **SETUP** per almeno 3 secondi.
- 2 Premere il tasto **DN** o **UP** per selezionare "DAB DRC".
- 3 Premere il tasto **BAND** per selezionare ON oppure OFF.
- 4 Premere il tasto **SETUP** per ripristinare il modo normale.

NOTA

Se un programma radiofonico viene impostato su ON, è possibile che, a seconda del tipo di trasmissione, venga prodotto un tipo di audio diverso da quello precedentemente impostato. In questo caso, impostare il programma su OFF.

Funzionamento i-Personalize™

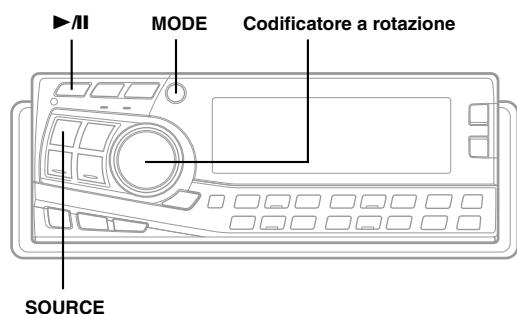

Informazioni su i-Personalize™

- È possibile scaricare i dati dal sito Web Alpine su un CD-R, quindi memorizzarli sul CDA-7998R. Per avviare i-Personalize, accedere al seguente URL e seguire le istruzioni a schermo.

<http://www.alpine.com> or <http://www.alpine-europe.com> or <http://www.alpine.com.au>

Dati disponibili per il download

Equalizzatore parametrico	I dati vengono memorizzati in corrispondenza del tasto di preselezione 6 del modo EQ parametrico.
Correzione temporale	I dati vengono memorizzati in corrispondenza del tasto di preselezione 6 del modo di correzione temporale.
Frequenza di smistamento	I dati vengono memorizzati in corrispondenza del tasto di preselezione 6 del modo della frequenza di smistamento.
Profilo	I dati vengono impostati sul display di apertura.

- Il nome del file contenente i dati ottenuti mediante download sarà il seguente

"A_U*****.MP3."
A_U*****.MP3

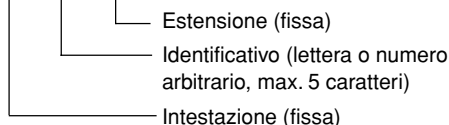

È possibile creare un nome di file mediante il sito Internet. Non modificare il nome del file una volta che è stato creato onde evitare di causare problemi di funzionamento.

NOTA

Per ulteriori informazioni sulle modalità di download, consultare il sito di ALPINE.

Come effettuare il download dei dati

- Inserire un disco CD-R contenente i dati. Se la sorgente non è impostata sul modo CD, premere il tasto **SOURCE** per passare al modo CD.
- Premere il tasto ▶/II per almeno 2 secondi. Il modo passa al modo download per visualizzare la schermata di conferma del download.
- Ruotare il **codificatore a rotazione** per selezionare "OK", quindi premere il tasto **MODE**. Viene avviata la ricerca dei dati del disco.

NOTE

- Selezionando "NG", il modo download verrà interrotto.
- Se non viene rilevato alcun file mediante la ricerca di dati, viene visualizzata l'indicazione "NO FILE".
- L'indicazione "NO FILE" viene visualizzata automaticamente se nessun tasto viene utilizzato per 5 secondi.

- Al termine della ricerca di dati, viene visualizzato il primo nome di file. Ruotare il **codificatore a rotazione** per selezionare "DOWNLOAD", quindi premere il tasto **MODE**.

Viene avviato il download dei dati.

Viene effettuato il download del file visualizzato. Se si desidera effettuare il download di altri file, selezionare NEXT FILE per richiamare i nomi dei file.

CANCEL : per interrompere il download

DOWNLOAD: per avviare il download

NEXT FILE : per effettuare la ricerca del file seguente

- Se il download viene completato con successo, la schermata di conferma viene visualizzata per 5 secondi e quella del modo download viene chiusa. Le voci che indicano l'esito positivo del download vengono indicate come caselle selezionate nella schermata di conferma.

Dati PARAMETRIC EQ (equalizzatore parametrico)

I dati vengono memorizzati in corrispondenza del tasto di preselezione 6 del modo di equalizzatore parametrico. Le impostazioni dei dati memorizzati in corrispondenza del tasto di preselezione 6 (modo di equalizzatore parametrico) vengono attivate automaticamente.

Dati X-OVER (frequenza di smistamento)

I dati vengono memorizzati in corrispondenza del tasto di preselezione 6 del modo X-OVER (frequenza di smistamento). Le impostazioni relative ai dati memorizzate in corrispondenza del tasto di preselezione 6 (modo X-OVER) vengono attivate automaticamente. Non è possibile scaricare i dati se l'impostazione dell'interruttore 2WAY/3WAY non è appropriata a tali dati.

Dati TIME CORRECTION (correzione temporale)

I dati vengono memorizzati in corrispondenza del tasto di preselezione 6 del modo TIME CORRECTION (correzione temporale). Le impostazioni relative ai dati memorizzate in corrispondenza del tasto di preselezione 6 (modo di correzione temporale) vengono attivate automaticamente.

NOTE

- I dati del Profilo non vengono visualizzati nella schermata di conferma.
- Se i dati vengono scaricati di nuovo, questi vengono sovrascritti in corrispondenza del tasto di preselezione 6.

Funzionamento MobileHub™ Link (opzionale)

Modo telefono attivato/disattivato

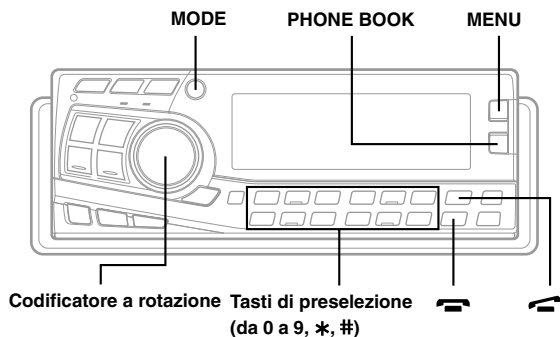

- 1 Premere il tasto , **PHONE BOOK** o **MENU**. Vedere le pagine relative ad ogni voce.

NOTE

- Se non è collegato alcun telefono cellulare, viene visualizzata l'indicazione "NO PHONE" per almeno 2 secondi, quindi viene ripristinato il modo della sorgente originale.
- Se il telefono cellulare è escluso dalla scatola di giunzione durante una chiamata in arrivo o in uscita, o durante una chiamata per cui non è necessario l'uso delle mani, il telefono cellulare considererà la chiamata come ordinaria.
- Se il presente apparecchio (CDA-7998R) è disattivato mentre è in arrivo una chiamata, verrà attivato automaticamente per effettuare una chiamata ordinaria mediante il telefono, ma non per effettuare una chiamata per cui non è necessario l'uso delle mani.
- Anche se spento, il telefono cellulare viene attivato quando il presente apparecchio (CDA-7998R) viene impostato sul modo telefono.
- Anche se l'alimentazione ACC del veicolo è disattivata (e il motore è fermo) e viene effettuata una chiamata per cui non è necessario l'uso delle mani, la chiamata viene inoltrata e sarà possibile effettuare una chiamata ordinaria mediante il telefono.
- Se è in arrivo una chiamata durante il funzionamento (ad eccezione di una chiamata in uscita o di una conversazione in corso), il modo di funzionamento viene interrotto e passa al modo chiamate in arrivo e conversazione in corso.
- È inoltre possibile effettuare una chiamata in uscita dal telefono cellulare. Tuttavia, non è possibile eseguire altre operazioni contemporaneamente sul telefono cellulare e sul presente apparecchio (CDA-7998R), onde evitare problemi di funzionamento.
- Se è collegata una scatola di giunzione, sul telefono cellulare verrà inoltre memorizzato il registro delle chiamate in uscita, in arrivo e inoltrate.
- Durante l'utilizzo del telefono, la correzione temporale è impostata sulla posizione normale (0,0 ms) e DEFEAT su ON. Al termine della chiamata, l'apparecchio torna all'impostazione precedente.
- È possibile regolare il volume del telefono utilizzando il CDA-7998R. Il volume impostato durante la chiamata viene memorizzato e applicato automaticamente per la chiamata successiva.

Informazioni su MobileHub™ Link

Collegare una scatola di giunzione (venduta separatamente) e un telefono cellulare (commercializzato da Nokia) per controllare le chiamate in arrivo e in uscita del telefono cellulare.

Questa funzione può essere attivata mediante il CDA-7998R.

Chiamate in arrivo	Chiamate in uscita	Brevi messaggi di testo
Chiamata automatica	Composizione delle chiamate in uscita	Selezione di un numero dal registro delle chiamate ricevute
Chiamata manuale	Ricezione delle chiamate in uscita	Indicazione di brevi messaggi di testo
	Chiamate in uscita senza risposta	Notifica di ricezione e-mail (icona informativa)
	Chiamate in uscita della rubrica (in ordine alfabetico)	Invio di e-mail composte da frasi standard
	Chiamate in uscita della rubrica (ricerca)	
	Chiamate in uscita mediante selezione rapida	
	Chiamate in uscita mediante selezione diretta	

AVVERTENZA

- Anche se si tratta di operazioni che non necessitano dell'uso delle mani, il conducente potrebbe venire distratto durante il funzionamento del telefono o dalla ricezione di una chiamata. Pertanto, per ragioni di sicurezza, i conducenti sono pregati di evitare di utilizzare il telefono cellulare durante la guida.
- Per motivi di sicurezza, non è possibile utilizzare il telefono se non per la ricezione di chiamate in arrivo o la composizione di numeri mediante la selezione rapida.

NOTE

- È possibile visualizzare contemporaneamente solo un numero limitato di caratteri numerici. Per fare apparire i caratteri non visualizzati, premere più volte il tasto TITLE.
- Se viene collegato un telefono cellulare, la rubrica, il registro delle chiamate in arrivo e in uscita, il registro dei brevi messaggi di testo memorizzati e le frasi standard vengono scaricate nella scatola di giunzione.
- Fare riferimento al manuale delle istruzioni della scatola di giunzione.

Chiamate in arrivo

- 1 Premere il tasto per ricevere una chiamata in arrivo.
- 2 Premere il tasto per terminare una chiamata. Il modo telefono viene terminato e viene ripristinato il modo della sorgente originale.

NOTE

- Se il modo di chiamata automatica è stato attivato, è possibile iniziare una conversazione 3 secondi dopo avere ricevuto la chiamata in arrivo.
- Tenere premuto il tasto per almeno 3 secondi per passare dal modo di chiamata automatica al modo di chiamata manuale e viceversa. L'impostazione predefinita è il modo di chiamata automatica.
- Premere il tasto durante una chiamata in arrivo per non inoltrarla.

Effettuare una chiamata



■ Utilizzando la tastiera

Digitare il numero telefonico mediante la tastiera.

- 1 Premere il tasto .
- 2 Digitare il numero telefonico utilizzando i dieci tasti (da 0 a 9, # e *).

NOTE

- Se si desidera immettere +, premere due volte il tasto * entro 2 secondi.
- Per cancellare i numeri che sono già stati immessi, premere il tasto PHONE BOOK.
Per cancellare una lettera.....premere per un istante.
Per cancellare tutte le lettere.....premere e tenere premuto per oltre 3 secondi.



- 3 Premere il tasto  per effettuare una chiamata.
- 4 Premere il tasto  per terminare la chiamata.
Il modo telefono viene terminato e viene ripristinato il modo della sorgente originale.

■ Come effettuare una chiamata utilizzando la rubrica



È possibile effettuare una chiamata utilizzando la rubrica memorizzata nel telefono cellulare che si sta utilizzando.

- 1 Premere il tasto **PHONE BOOK**.
- 2 Ruotare il **codificatore a rotazione** per selezionare il metodo di ricerca all'interno della rubrica, quindi premere il tasto **MENU** o **MODE**.
Alphabetic Sort List ←→ Selecting search (A-Z search)
Alphabetic Sort List: per visualizzare l'elenco in ordine alfabetico
Selecting Search (A-Z search): per visualizzare il numero desiderato immettendo la lettera iniziale del nome corrispondente al numero desiderato

(Come recuperare un numero utilizzando l'elenco in ordine alfabetico per effettuare una chiamata)



- 1 Ruotare il **codificatore a rotazione** mentre viene visualizzato Alphabetic Sort List. Selezionare il numero, quindi premere il tasto  per effettuare la chiamata.
- 2 Premere il tasto  per terminare la chiamata.
Il modo telefono viene terminato e viene ripristinato il modo della sorgente originale.

(Come recuperare un numero utilizzando la ricerca della lettera iniziale (A-Z search) per effettuare una chiamata).

- 1 Immettere la lettera iniziale premendo uno dei dieci tasti (da 1 a 9), quindi premere il tasto **MENU** o **MODE**. Viene visualizzato l'elenco dei nomi che iniziano con la lettera dell'alfabeto digitata.
- 2 Ruotare il **codificatore a rotazione** per selezionare il numero, quindi premere il tasto  per effettuare una chiamata.
- 3 Premere il tasto  per terminare la chiamata.
Il modo telefono viene terminato e viene ripristinato il modo della sorgente originale.



■ Come effettuare una chiamata mediante la funzione di chiamata rapida

È possibile effettuare una chiamata recuperando uno dei numeri di telefono registrati in corrispondenza dei numeri da 1 a 9 della rubrica.

- 1 Premere il tasto .
- 2 Per effettuare una chiamata, premere i **tasti di preselezione (da 1 a 9)** per almeno 2 secondi.
In alternativa, premere i **tasti di preselezione (da 1 a 9)**, quindi premere il tasto  per effettuare una chiamata.
- 3 Premere il tasto  per terminare la chiamata.
Il modo telefono viene terminato e viene ripristinato il modo della sorgente originale.

■ Come effettuare una chiamata dal registro chiamate in uscita

È possibile effettuare una chiamata al numero corrispondente ad uno delle ultime 999 e-mail registrate in memoria.

- 1 Premere il tasto **MENU**.
- 2 Ruotare il **codificatore a rotazione** per selezionare "DIALED", quindi premere il tasto **MENU** o **MODE**.
- 3 Ruotare il **codificatore a rotazione** per selezionare un indirizzo dal registro chiamate in uscita, premere il tasto  per effettuare una chiamata.
- 4 Premere il tasto  per terminare la chiamata.
Il modo telefono viene terminato e viene ripristinato il modo della sorgente originale.

NOTA

Non è possibile utilizzare questa funzione se sull'apparecchio non è disponibile un registro delle chiamate in uscita.

Funzionamento MobileHub™ Link (opzionale)

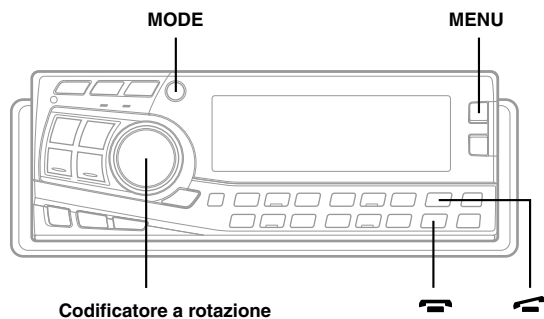

■ Come effettuare una chiamata dal registro chiamate in arrivo

È possibile effettuare una chiamata al numero di una delle ultime 999 chiamate ricevute registrate in memoria.

- 1 Premere il tasto **MENU**.
- 2 Ruotare il **codificatore a rotazione** per selezionare "RECEIVED", quindi premere il tasto **MENU** o **MODE**.
- 3 Ruotare il **codificatore a rotazione** per selezionare un numero dal registro chiamate in arrivo, premere il tasto per effettuare una chiamata.
- 4 Premere il tasto per terminare la chiamata. Il modo telefono viene terminato e viene ripristinato il modo della sorgente originale.

NOTA

Non è possibile utilizzare questa funzione se sull'apparecchio non è disponibile un registro delle chiamate in arrivo.

■ Come effettuare una chiamata dal registro chiamate senza risposta

È possibile effettuare una chiamata al numero corrispondente ad una delle ultime 999 chiamate senza risposta registrate in memoria.

- 1 Premere il tasto **MENU**.
- 2 Ruotare il **codificatore a rotazione** per selezionare "MISSED", quindi premere il tasto **MENU** o **MODE**.
- 3 Ruotare il **codificatore a rotazione** per selezionare un numero dal registro delle chiamate senza risposta, quindi premere il tasto per effettuare una chiamata.
- 4 Premere il tasto per terminare la chiamata. Il modo telefono viene terminato e viene ripristinato il modo della sorgente originale.

NOTA

Non è possibile utilizzare questa funzione se sull'apparecchio non è disponibile un registro delle chiamate in arrivo senza risposta.

■ Come effettuare una chiamata dal registro delle e-mail ricevute

È possibile effettuare una chiamata al numero corrispondente ad una delle ultime 999 e-mail ricevute registrate in memoria.

- 1 Premere il tasto **MENU**.
- 2 Ruotare il **codificatore a rotazione** per selezionare "SMS INBOX", quindi premere il tasto **MENU** o **MODE**.
- 3 Ruotare il **codificatore a rotazione** per selezionare un numero dal registro delle e-mail ricevute, quindi premere il tasto per effettuare una chiamata.
- 4 Premere il tasto per terminare la chiamata. Il modo telefono viene terminato e viene ripristinato il modo della sorgente originale.

NOTE

- Non è possibile utilizzare questa funzione se sull'apparecchio non è disponibile un registro delle e-mail ricevute.
- Dopo avere selezionato il registro delle e-mail ricevute, premere il tasto **MENU** per visualizzare i messaggi.

Servizio invio/ricezione di brevi e-mail



È possibile ricevere brevi e-mail, visualizzarne il contenuto, nonché inviare frasi standard.

■ Ricezione di brevi e-mail

- 1 Alla ricezione di una breve e-mail, sul display viene visualizzata l'icona relativa.
- 2 Premere il tasto **MENU** per almeno 3 secondi durante la visualizzazione dell'icona. Viene visualizzato il contenuto della breve e-mail.
- 3 Premere il tasto per ripristinare il modo della sorgente originale.

■ Invio di frasi standard

È possibile utilizzare frasi standard precedentemente preparate per il telefono cellulare in uso e quindi inviarle.

- 1** Premere il tasto **MENU**.
- 2** Ruotare il **codificatore a rotazione** per selezionare "SMS TEMPLT", quindi premere il tasto **MENU** o **MODE**.
- 3** Ruotare il **codificatore a rotazione** all'interno dell'elenco delle frasi standard, selezionarne una, quindi premere il tasto **MENU** o **MODE**.
- 4** Ruotare il **codificatore a rotazione** mentre viene visualizzato l'elenco in ordine alfabetico per selezionare il numero, quindi premere il tasto  per effettuare una chiamata.
- 5** Premere il tasto  per terminare la chiamata. Il modo telefono viene terminato e viene ripristinato il modo della sorgente originale.

NOTA

È possibile comporre una nuova breve e-mail e inviarla.

■ Come recuperare una breve e-mail non ancora letta

- 1** Premere il tasto **MENU** per almeno 3 secondi per visualizzare il contenuto di una breve e-mail non ancora letta.
- 2** Per visualizzare una nuova breve e-mail, ruotare il **codificatore a rotazione** verso destra.
- 3** Premere il tasto  per ripristinare il modo della sorgente originale.

NOTA

Non è possibile utilizzare questa funzione nel caso in cui sia presente un registro di brevi e-mail non letto.

Funzionamento con il telecomando

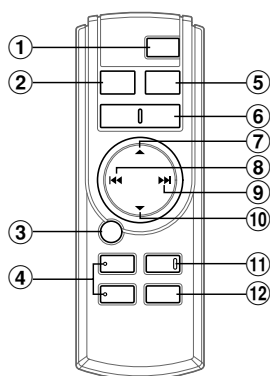

Comandi sul telecomando

① Tasto di alimentazione

Premere l'interruttore per accendere/spegnere l'apparecchio.

② Tasto fonte

Premere il tasto per selezionare la fonte audio.

③ Tasto di riproduzione/pausa (▶/⏸)

Premere il tasto per alternare tra i modi di riproduzione e di pausa per la piastra a il CD.

④ Tasti ANGLE ▲▼

Premere il tasto per regolare l'angolo del display mobile.

⑤ Tasto di banda/Programma (BAND/PROG)

Modo radio: Tasto di banda
Premendo il tasto la banda cambia come indicato sotto.

→ FM1 → FM2 → FM3 → MW → LW

Modo cambia CD/CD: per cambiare il modo dei dischi.

⑥ Tasti di regolazione del volume

Per alzare il livello del volume:

Premere il tasto ▲.

Per abbassare il livello del volume:

Premere il tasto ▼.

⑦ Tasto ▲

Modo radio: La pressione di questo tasto seleziona, in ordine ascendente, le stazioni programmate nelle preselezioni del sintonizzatore, come mostrato sotto.

→ 1 → 2 ... 6

Modo CD (MP3): Premere il tasto di selezione di cartelle (UP) per selezionare la cartella.

Modo cambia CD: Tasto di selezione disco (UP)

Premere il tasto per selezionare un disco in ordine ascendente.

⑧ Tasto ◀◀ DN

Modo radio: Tasto di ricerca a scendere

Modo CD: Premere questo tasto per retrocedere all'inizio del brano attuale.

⑨ Tasto ▶▶ UP

Modo radio: Tasto di ricerca a salire

Modo CD: Premere il tasto per avanzare all'inizio del brano successivo.

⑩ Tasto ▼

Modo radio: La pressione di questo tasto seleziona, in ordine discendente, le stazioni programmate nelle preselezioni del sintonizzatore, come mostrato sotto.

→ 6 → 5 ... 1

Modo CD (MP3): Premere il tasto di selezione di cartelle (DN) per selezionare la cartella.

Modo cambia CD: Tasto di selezione disco (DN)

Premere il tasto per selezionare un disco in ordine discendente.

⑪ Tasto di silenziamento (MUTE)

Premere questo tasto per abbassare immediatamente il volume di 20 dB. Premere di nuovo il tasto per disattivare il silenziamento.

⑫ Tasto di processore audio

Ad ogni pressione del tasto, il modo del processore audio cambia.

Per ulteriori informazioni, fare riferimento a pagina 44.

Sostituzione delle pile

Pile applicabili: Usare due pile a secco formato "AAA" o equivalente.

- 1** Aprire il coperchio del comparto pile.
Premere sul coperchio e farlo scorrere come mostrato dalla freccia per rimuoverlo.

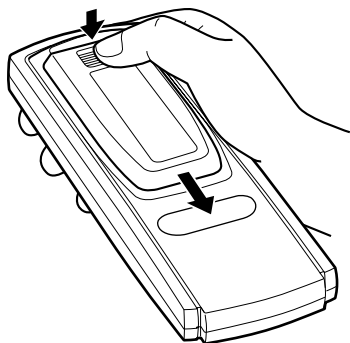

- 2** Sostituzione delle pile
Inserire le pile nel comparto facendo attenzione alla polarità, come illustrato.

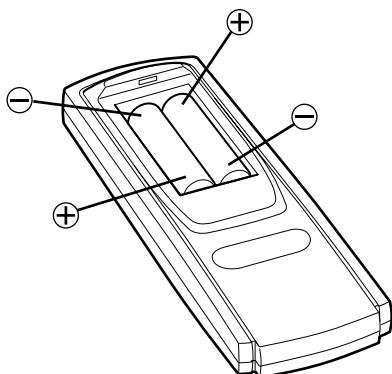

- 3** Chiudere il coperchio.
Spingere il coperchio come illustrato fino a sentire uno scatto.

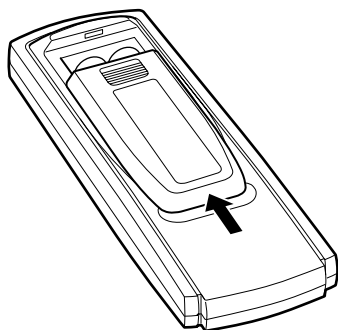

Funzionamento con il telecomando

Utilizzo del processore audio

Punti		Preimpostazioni dell'equalizzatore	Come richiamare la curva dell'equalizzatore memorizzata	Come richiamare la correzione temporale memorizzata	Come richiamare le impostazioni memorizzate della correzione temporale
<p>1 Premere il tasto A.PROC per selezionare il modo.</p>					
<p>2 Premere il tasto ▲ o ▼ per selezionare il modo.</p>					

Informazione

In caso di difficoltà

In caso di problemi, disattivare l'alimentazione, quindi attivarla di nuovo. Se l'apparecchio continua a funzionare in modo anomalo, controllare le voci dell'elenco di controllo seguente. Questa guida aiuta ad isolare il problema se il problema è dovuto all'apparecchio. Altrimenti, assicurarsi che il resto del sistema sia collegato correttamente o consultare il proprio rivenditore autorizzato Alpine.

Base

L'apparecchio non funziona e non c'è alcuna visualizzazione.

- La chiavetta di accensione è regolata sulla posizione di spegnimento.
 - Se collegato secondo le istruzioni, l'apparecchio non funziona se la chiavetta di accensione è regolata sulla posizione di spegnimento.
- Collegamenti dei cavi di alimentazione errati.
 - Controllare i collegamenti dei cavi di alimentazione.
- Fusibile saltato.
 - Controllare il fusibile del cavo batteria dell'unità; sostituirlo con un altro del valore appropriato se necessario.
- Il microcomputer interno ha malfunzionato a causa di disturbi di interferenza, ecc.
 - Premere il interruttore di inizializzazione con una penna a stera o altro oggetto appuntito.

Radio

Impossibilità di ricevere le stazioni.

- Assenza di antenna o collegamenti aperti dei cavi.
 - Assicurarsi che l'antenna sia collegata correttamente; sostituire l'antenna o il cavo se necessario.

Impossibilità di sintonizzare le stazioni nel modo di ricerca.

- Il veicolo si trova in un'area dal segnale debole.
 - Assicurarsi che il sintonizzatore sia regolato nel modo DX.
- Se ci si trova in un'area di segnale primario, l'antenna può non essere messa a terra e collegata correttamente.
 - Controllare i collegamenti dell'antenna; assicurarsi che l'antenna abbia una messa a terra adeguata nella sua posizione di installazione.
- L'antenna può non essere della lunghezza appropriata.
 - Assicurarsi che l'antenna sia estesa completamente; se rotta, sostituire l'antenna con una nuova.

La trasmissione è rumorosa.

- L'antenna non è della lunghezza appropriata.
 - Estendere completamente l'antenna; sostituirla se è rotta.
- L'antenna non ha un'adeguata messa a terra.
 - Assicurarsi che l'antenna abbia una messa a terra adeguata nella sua posizione di installazione.

CD

Il CD lettore/cambia non funziona.

- È stata superata la gamma di temperatura per il funzionamento (oltre 50°C) per il cassetto CD.
 - Attendere che l'interno dell'auto (o del bagagliaio) si raffreddi.

Il suono della riproduzione CD è tremolante.

- Si è verificata condensazione di umidità nel modulo CD.
 - Attendere che la condensazione di umidità evapori (circa un'ora).

Non è possibile inserire il disco.

- Un disco è già inserito nel lettore.
 - Estrarre il disco.
- Il disco viene inserito scorrettamente.
 - Assicurarsi di inserire il disco secondo le istruzioni nella sezione "Uso del lettore CD".

Il ritorno o l'avanzamento rapido non è possibile.

- Il disco è danneggiato.
 - Estrarre il disco e gettarlo; l'uso di un disco danneggiato con l'apparecchio può causare danni al meccanismo.

Salto di suono a causa delle vibrazioni.

- L'apparecchio non è stato installato correttamente.
 - Rimontare saldamente l'apparecchio.
- Il disco è molto sporco.
 - Pulire il disco.
- Il disco è graffiato.
 - Cambiare il disco.
- La lente di cattura è sporca.
 - Non utilizzare dischi di pulizia per lenti disponibili in commercio.
 - Contattare il rivenditore ALPINE più vicino.

Salto di suono senza vibrazioni.

- Sporco o graffi sul disco.
 - Pulire il disco; i dischi danneggiati devono essere sostituiti.

Visualizzazione degli errori (solo per il lettore CD incorporato)

- Errore di tipo meccanico
 - Premere il tasto ▲. Dopo che l'indicazione dell'errore è scomparsa, inserire di nuovo il disco. Se il problema persiste anche dopo avere tentato la soluzione proposta sopra, consultare un rivenditore ALPINE.

MP3

Non è possibile riprodurre file MP3.

- Si è verificato un errore di scrittura. Il formato del CD non è compatibile.
 - Assicurarsi che la scrittura del CD sia eseguita in un formato supportato.
 - Fare riferimento alla sezione relativa alle informazioni sui file MP3 a pagina 26, quindi immettere nuovamente il formato supportato dal presente apparecchio.

Informazione

Indicazioni per il lettore CD

HIGH-TEMP

- Il circuito di protezione si è attivato a causa di alte temperature.
 - L'indicatore scompare quando la temperatura ritorna nei limiti della gamma della temperatura di impiego.

NO DISC

- Non è inserito un CD.
 - Inserire un CD.
- Anche se un disco, è visualizzato "NO DISC" e il CD non può essere riprodotto o espulso.
 - Estrarre il disco con i seguenti passi:
 - 1) Premere il tasto ▲.
Il display mobile si apre.
 - 2) Tenere premuto il tasto ▲ per almeno 3 secondi con il display mobile aperto.

ERROR

- Errore meccanismo
 - 1) Premere il tasto ▲ ed estrarre lo CD.
Se non viene espulso, consultare il proprio concessionario Alpine.
 - 2) Se l'indicazione di errore rimane visualizzata dopo l'espulsione, premere di nuovo il tasto ▲.
Se l'indicazione di errore non scompare ancora anche premendo il tasto ▲ più volte, consultare il proprio concessionario Alpine.

NOTA

Viene visualizzato "ERROR":

Se, premendo il tasto ▲, il disco non viene espulso, premere l'interruttore Reset (fare riferimento a pagina 5), quindi premere di nuovo il tasto ▲.

Se non viene espulso, consultare il proprio concessionario Alpine.

Indicazioni per il cambia CD

HIGH-TEMP

- Il circuito di protezione si è attivato a causa di alte temperature.
 - L'indicatore scompare quando la temperatura ritorna nei limiti della gamma della temperatura di impiego.

ERROR - 01

- Malfunzionamenti nel cambia CD.
 - Rivolgersi ad un rivenditore Alpine. Premere il tasto di espulsione del contenitore ed estrarre il contenitore dischi. Controllare l'indicazione sul display, Inserire di nuovo il contenitore.
Se non è possibile estrarre il contenitore, rivolgersi ad un rivenditore Alpine.
- Non è possibile estrarre il contenitore CD.
 - Premere il tasto di espulsione del contenitore ed estrarlo. Se non è possibile estrarre il contenitore, consultare il proprio rivenditore Alpine.

ERROR - 02

- Un disco è già inserito del cambia CD.
 - Premere il tasto EJECT per attivare la funzione di espulsione. Quando il cambia CD termina la funzione di espulsione, inserire un contenitore dischi vuoto nel cambia CD per estrarre il disco lasciato all'interno del cambia CD.

NO MAGAZINE

- Nessun contenitore è inserito nel cambia CD.
 - Inserire il contenitore.

NO DISC

- Disco indicato assente.
 - Scegliere un altro disco.

Indicazione per l'antifurto

CODE ERROR

- Codice di errore dell'antifurto.
 - Rivolgersi al call centre o al proprio concessionario o rivenditore Alpine.

Caratteristiche tecniche

SEZIONE SINTONIZZATORE FM

Campo di sintonia	87,5 – 108,0 MHz
Sensibilità utilizzabile mono	0,7 μ V
Soglia di sensibilità 50 dB	1,1 μ V
Selettività canali alternativi	90 dB
Rapporto segnale/rumore	65 dB
Separazione stereo	35 dB
Rapporto di cattura	2,0 dB

SEZIONE SINTONIZZATORE OM

Campo di sintonia	531 – 1.602 kHz
Sensibilità (standard IEC)	25,1 μ V/28 dB

SEZIONE SINTONIZZATORE OL

Campo di sintonia	153 – 281 kHz
Sensibilità (standard IEC)	31,6 μ V/30 dB

SEZIONE CD

Risposta in frequenza	5 – 20.000 Hz (\pm 1 dB)
Wow e flutter (% WRMS)	Inferiori al limite misurabile
Distorsione armonica totale	0,008% (a 1 kHz)
Gamma dinamica	95 dB (a 1 kHz)
Rapporto segnale/rumore	105 dB
Separazione canali	85 dB (a 1 kHz)

SEZIONE LETTURA

Lunghezza d'onda	795 nm
Potenza del laser	CLASS I

TELECOMANDO

Tipo di pile	Pile a secco formato "AAA"
Numero di pile	2
Dimensioni (L \times A \times P)	42 mm \times 121 mm \times 23 mm
Peso (senza pile)	50 g

GENERALI

Alimentazione	14,4 V DC (11 – 16 V consentita)
Uscita di potenza massima	60 W \times 4
Tensione massima di uscita di preamplificazione	5 V/10k ohms
Peso	1,9 kg

DIMENSIONI DEL TELAIO

Larghezza	178 mm
Altezza	50 mm
Profondità	156,5 mm

DIMENSIONI DELLA PARTE ANTERIORE

Larghezza	165 mm
Altezza	60 mm
Profondità	18,5 mm

A causa di continui miglioramenti del prodotto, le caratteristiche tecniche e il design sono soggetti a variazioni senza preavviso.

IL PRODUTTORE ALPINE ELECTRONICS INC. DI QUESTO APPARECCHIO MODELLO CDA-7998R DICHIARA CHE ESSO E CONFORME AL D.M. 28.08.1995 N.548. OTTEMPERANDO ALLE PRESCRIZIONI DI CUI AL D.M.25.6.1985 (PARAGRAFO 3. ALL A) ED AL D.M. 27.8.1987 (PARAGRAFO 3. ALL 1)

AVVERTENZA

**CLASS 1
LASER PRODUCT**

(parte inferiore dell'apparecchio)

Installazione e collegamenti

Prima di installare o collegare l'apparecchio, leggere attentamente quanto segue e le pagine 3 e 4 di questo manuale.

Avvertimento

ESEGUIRE CORRETTAMENTE I COLLEGAMENTI.

Altrimenti ne potrebbero derivare incendi o danni al prodotto.

UTILIZZARE SOLO IN VEICOLI CON TERRA NEGATIVA A 12 VOLT

(se non si è sicuri, controllare con il proprio rivenditore). Diversamente si potrebbero causare incendi o altri danni.

PRIMA DI ESEGUIRE I COLLEGAMENTI, SCOLLEGARE IL CAVO DEL TERMINALE NEGATIVO DELLA BATTERIA.

Altrimenti potrebbero derivare scosse elettriche o altre lesioni dovute a cortocircuiti.

NON UTILIZZARE I CAVI PER EFFETTUARE ALTRI COLLEGAMENTI.

Non eliminare mai le parti isolanti dei cavi per alimentare altri apparecchi. Diversamente la capacità di trasporto di corrente del cavo in questione viene superata causando incendi o scosse elettriche.

NELL'EFFETTUARE I FORI, NON DANNEGGIARE I TUBI O I CAVI.

Nell'effettuare i fori nel telaio per l'installazione, fare attenzione a non entrare in contatto, danneggiare o ostruire i tubi, i condotti della benzina, i serbatoi o i cavi elettrici. La non osservanza di queste precauzioni potrebbe causare incendi.

PER ESEGUIRE I COLLEGAMENTI DI TERRA, NON UTILIZZARE BULLONI O DADI DEI SISTEMI DI FRENATA O DI STERZO.

Non utilizzare MAI bulloni o dadi dei sistemi di frenata e di sterzo (o di qualsiasi altro sistema di sicurezza), o dei serbatoi per eseguire l'installazione o per i collegamenti di terra. L'utilizzo di queste parti potrebbe inibire il controllo del veicolo e causare incendi o altro.

NON INSTALLARE IN LUOGHI CHE POTREBBERO INTERFERIRE CON LE OPERAZIONI DI GUIDA QUALI LO STERZO O LA LEVA DEL CAMBIO.

Diversamente si potrebbe ostruire la visuale della strada o interferire con i movimenti del conducente e causare gravi incidenti.

Attenzione

I COLLEGAMENTI E L'INSTALLAZIONE DEVONO ESSERE EFFETTUATI DA PERSONALE QUALIFICATO.

I collegamenti e l'installazione dell'apparecchio richiedono conoscenze tecniche ed esperienza particolari. Per ragioni di sicurezza, contattare sempre il rivenditore presso il quale è stato acquistato il prodotto per eseguire l'installazione.

UTILIZZARE LE PARTI ACCESSORIE SPECIFICATE E INSTALLARLE IN MODO CORRETTO.

Assicurarsi di utilizzare solo parti accessorie specificate. L'utilizzo di altri componenti potrebbe danneggiare l'apparecchio all'interno o determinare in un'installazione non corretta. I componenti potrebbero non rimanere collegati in modo saldo e provocare problemi di funzionamento o pericoli.

SISTEMARE I CAVI IN MODO CHE NON VENGANO PIEGATI O COMPRESI DA PARTI METALLICHE TAGLIENTI.

Per evitare che vengano danneggiati o piegati, sistemare i cavi e i fili lontano da parti mobili (quali le guide dei sedili) o da parti taglienti o aguzze. Se i cavi vengono fatti passare attraverso un foro metallico, utilizzare un anello di gomma per evitare che l'isolante dei cavi venga tagliato dal bordo metallico del foro.

NON INSTALLARE IN LUOGHI ECCESSIVAMENTE UMIDI O POLVEROSI.

Evitare di installare l'apparecchio in luoghi eccessivamente umidi o polverosi. La presenza di umidità o polvere all'interno del prodotto potrebbe causare problemi di funzionamento.

Precauzioni

- Assicurarsi di scollegare il cavo dal polo negativo (-) della batteria prima di installare il lettore CDA-7998R. Così facendo, il rischio di danni all'apparecchio in caso di cortocircuiti viene ridotto.
- Assicurarsi di collegare i cavi differenziati in base al colore in base al diagramma. Collegamenti errati potrebbero causare problemi di funzionamento o danneggiare il sistema elettrico dell'automobile.
- Nell'effettuare i collegamenti al sistema elettrico dell'automobile, tenere conto dei componenti installati in fabbrica (ad esempio, computer di bordo). Non utilizzare questi cavi per fornire alimentazione all'apparecchio. Quando il lettore CDA-7998R viene collegato alla scatola dei fusibili, assicurarsi che il fusibile preposto al collegamento con il circuito del lettore CDA-7998R sia dell'ampereggio corretto. Diversamente, l'apparecchio e/o l'automobile potrebbero venire danneggiati. Se non si è certi dell'ampereggio, contattare un rivenditore ALPINE.
- Il CDA-7998R impiega prese femmina di tipo RCA per il collegamento ad altri apparecchi (p.es. amplificatore) con collegamenti RCA. Può essere necessario un adattatore per il collegamento ad altri apparecchi. In questo caso rivolgersi per assistenza al proprio rivenditore autorizzato ALPINE.
- Assicurarsi di collegare i fili negativi degli altoparlanti (-) al terminale (-). Non collegare mai i cavi destro e sinistro degli altoparlanti l'uno con l'altro o al chassis dell'automobile.

IMPORTANTE

Riportare il numero di serie del vostro apparecchio nell'apposito spazio sottostante e conservarlo per riferimenti futuri. La piastrina indicante il numero di serie è collocata sul fondo dell'apparecchio.

NUMERO DI SERIE: _____
DATA DI INSTALLAZIONE: _____
TECNICO DI INSTALLAZIONE: _____
POSTO DI ACQUISTO: _____

Installazione

1

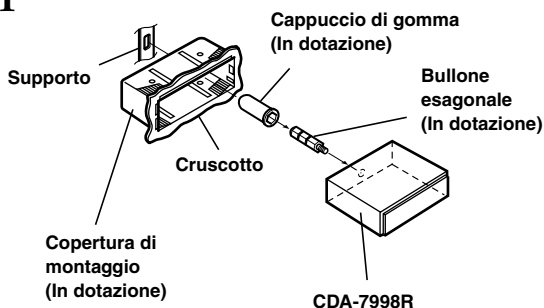

Sfilare l'apparecchio principale dal manicotto di montaggio (vedere "Procedimento di rimozione" sotto). Far scorrere il manicotto di montaggio dentro il cruscotto.

Non esercitare alcuna pressione in questo punto

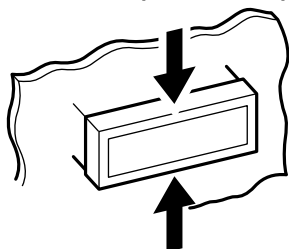

Non esercitare alcuna pressione in questo punto

2

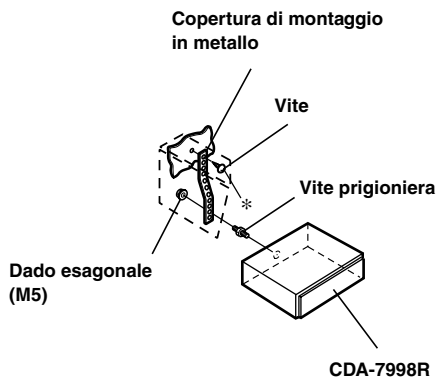

Quando il veicolo è dotato di staffa, montare il lungo bullone esagonale sul pannello posteriore del CDA-7998R e applicare il cappuccio di gomma al bullone esagonale. Se l'auto non è dotata del supporto di montaggio, rinforzare l'unità principale con la banda di montaggio di metallo (non in dotazione). Collegare tutti i cavi del CDA-7998R secondo i dettagli descritti nella sezione COLLEGAMENTI.

NOTA

Per la vite *, provvederai di una vite adatta al vano di installazione dello chassis.

- 3 Far entrare il CDA-7998R il più possibile nella plancia di montaggio. Quando l'apparecchio è inserito, verificare che i perni di blocco siano ben assestati nella posizione abbassata. Questo può essere ottenuto premendo fermamente sull'apparecchio mentre si spinge in giù il perno con un piccolo cacciavite. Questo assicura che l'apparecchio sia correttamente bloccato e non fuoriesca accidentalmente dal cruscotto. Installare il pannello anteriore staccabile.

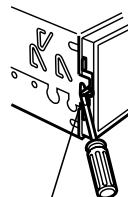

Perno di blocco

Rimozione

- 1 Usare un piccolo cacciavite (o un oggetto simile) per spingere i perni di blocco nella posizione sollevata (vedere la fig. sopra). Dopo avere sbloccato un perno, alzare delicatamente l'apparecchio per controllare che non si riblocchi prima di sbloccare il secondo perno.
- 2 Estrarre l'apparecchio assicurandosi che sia sbloccato.

<AUTOMOBILE GIAPPANESE>

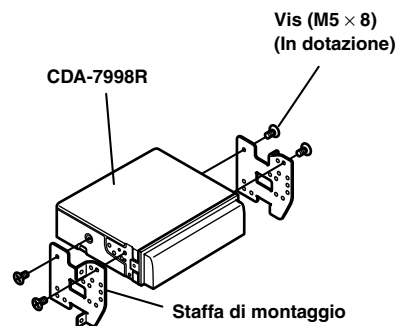
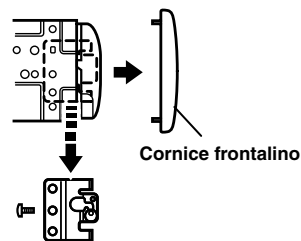

Installazione e collegamenti

Collegamenti

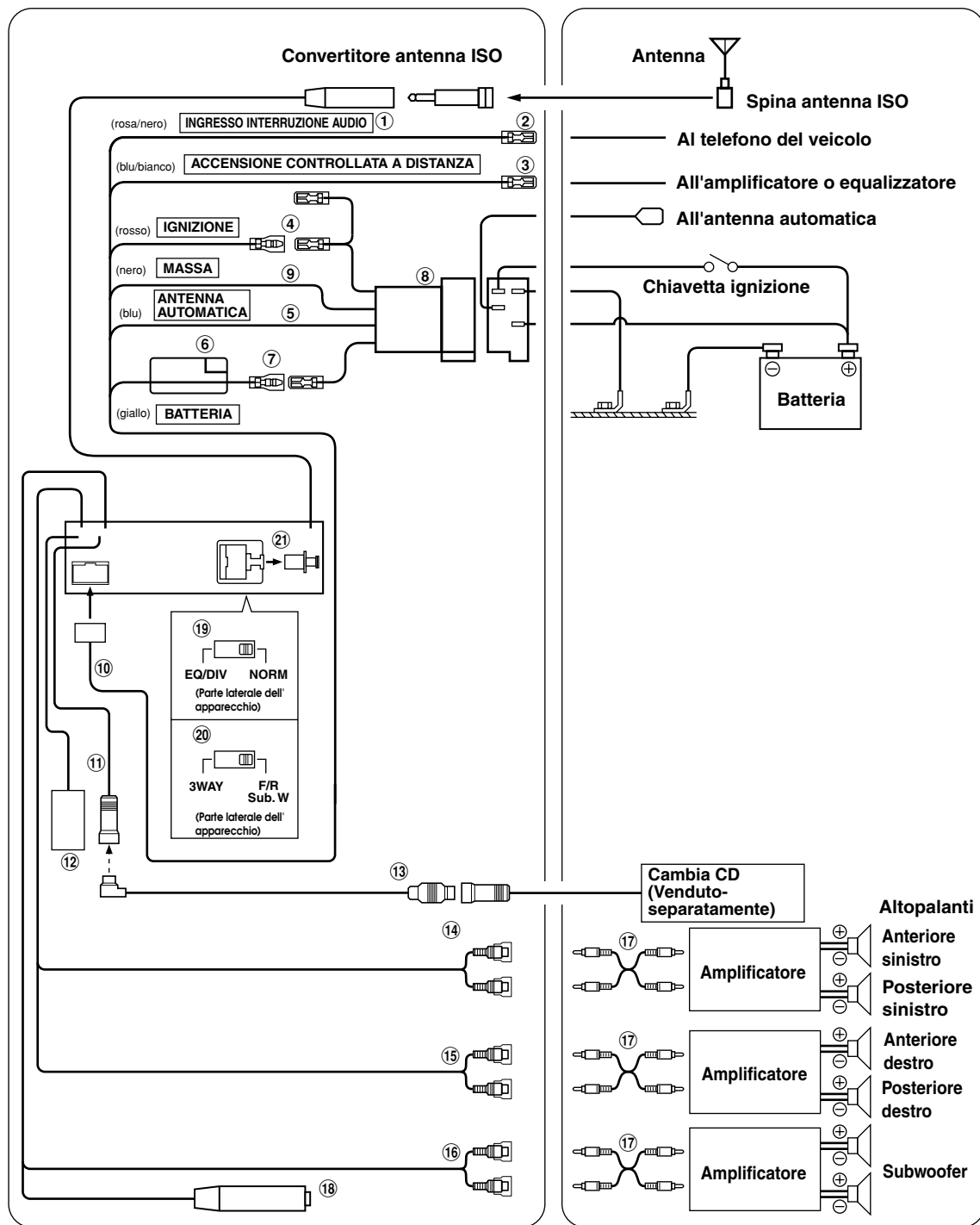

- ① Presa antenna
Collegarla alla spina convertitore antenna ISO in dotazione.
- ② Cavo di ingresso interruzione audio (rosa/nero)
Collegare questo cavo all'uscita interfaccia audio di un telefono cellulare, che fornisce cortocircuitazione a massa quando viene ricevuta una telefonata.
- ③ Cavo di accensione controllata a distanza (blu/bianco)
Collegare questo cavo al cavo di accensione controllata a distanza dell'amplificatore o processore di segnali.
- ④ Cavo di alimentazione asservita (ignizione) (rosso)
Collegare questo cavo ad un terminale aperto sulla scatola fusibili del veicolo o un'altra fonte di alimentazione inutilizzata che fornisce (+) 12 V solo quando l'ignizione accesa o nella posizione accessoria.
- ⑤ Cavo antenna automatica (blu)
Collegare questo cavo al terminale +B dell'antenna automatica, se applicabile.

NOTA

Questo cavo deve essere utilizzato soltanto per controllare l'antenna elettrica dell'auto. Non utilizzare questo cavo per attivare un amplificatore, un elaboratore di segnali, ecc.

- ⑥ Bobina di arresto con portafusibili (7,5 A)
- ⑦ Cavo batteria (giallo)
Collegare questo cavo al terminale positivo (+) della batteria del veicolo.
- ⑧ Connettore alimentazione ISO
- ⑨ Cavo di massa (nero)
Collegare questo cavo ad una buona massa telaio del veicolo. Assicurarsi che il collegamento sia eseguito a metallo nudo e che sia fissato saldamente con la vite per lamiera in dotazione.
- ⑩ Connettore alimentazione
- ⑪ Connettore Ai-NET
Collegare questo connettore al connettore di ingresso o di uscita del dispositivo dotato di Ai-NET, quale cambia CD, equalizzatore, ecc.
- ⑫ Convertitore DC/DC

NOTE

- Non installare il convertitore in una posizione soggetta all'acqua quale sotto il tappetino o il condizionatore d'aria, onde evitare problemi di funzionamento.
- Non attorcigliare il cavo del convertitore DC/DC con altri cavi audio, onde evitare disturbi nell'impianto.
- Tenere il convertitore DC/DC lontano dai cavi dell'antenna e dalla parte posteriore dell'apparecchio, altrimenti potrebbero presentarsi disturbi durante la ricezione di programmi radio.

- ⑬ Cavo Ai-NET (incluso con il cambiatore CD)

⑭ Connettori RCA uscita diffusori anteriori
ROSSO è destra e BIANCO è sinistra.

⑮ Connettori RCA per uscita posteriore
ROSSO è destra e BIANCO è sinistra.

⑯ Connettori RCA per uscita subwoofer
ROSSO è destra e BIANCO è sinistra.

⑰ Prolunga RCA (venduta separatamente)

⑱ Connettore interfaccia comando a distanza
Alla scatola interfaccia di comando a distanza.

⑲ Interruttore

Se si collega un elaboratore tramite Ai-NET, impostare questo interruttore su EQ/DIV. Se non è collegato alcun dispositivo, impostare l'interruttore su NORM.

NOTA

Prima di modificare l'impostazione dell'interruttore, assicurarsi di aver disattivato l'alimentazione.

⑳ Impostazione dell'interruttore 3WAY/2 WAY

Impostare l'interruttore 3WAY/2WAY in base al sistema audio in uso.

㉑ Collegamento d'uscita digitale

Collegatelo a qualsiasi altro prodotto ottico digitale della ALPINE.

Il segnale digitale uscirà quando il modo CD sarà in funzione.

Sistema la cui gamma di frequenza è divisa tra la gamma delle alte frequenze e la gamma delle basse frequenze.

Impostazioni dell'interruttore: F/R/Sub-W

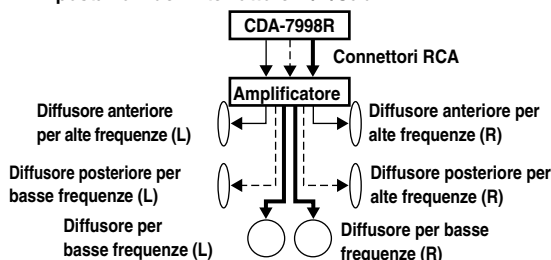

Uscite dell'apparecchio:

—— Uscita anteriore - - - - - Uscita posteriore ——— Uscita SUB-W (subwoofer)

NOTE

- Utilizzare l'uscita SUB-W per collegare l'apparecchio al diffusore per le basse frequenze.
- Se impostato su 3 WAY, FADER (attenuatore) non può essere regolato.

Sistema la cui gamma di frequenza è divisa tra la gamma delle alte frequenze, la gamma delle frequenze medie e la gamma delle basse frequenze.

Impostazioni dell'interruttore: 3WAY

